

*DOORHAN*<sup>®</sup>

**25** открывая  
ЛЕТ будущее

*КАТАЛОГ ДИЗАЙНЕРСКИХ РЕШЕНИЙ*







## **О компании**

Группа компаний DoorHan — российский производитель строительных инженерных систем, известный на отечественном рынке уже 25 лет.

На 2019 год в составе ГК DoorHan: 8 производственных центров, 24 производственно-складских комплекса и более 40 торговых представительств в России и за рубежом. Общая площадь производства ГК DoorHan составляет 330 000 м<sup>2</sup>. В компании работает 3 500 человек.

Ежегодно заводы DoorHan выпускают около миллиона единиц продукции для промышленного и частного секторов. Изделия разрабатываются для эксплуатации в различных климатических условиях, проходят обязательную сертификацию и пользуются спросом во всем мире!

## **Дорогие друзья!**

Представляем вам каталог дизайнерских решений, в котором отображены возможности и примеры оформления домов и участков гаражными и уличными воротами, рольставнями, заборными ограждениями и шлагбаумами DoorHan.

Для менеджеров проектных и партнерских организаций он станет хорошим помощником при выборе продукции, упростит работу с клиентами и сократит вероятность ошибок при оформлении заказов, а для покупателей — удобным инструментом по выбору вида и дизайна ограждающих конструкций.

**Генеральный директор ГК DoorHan**  
**Ханин А. Д.**

A handwritten signature in black ink, appearing to be 'А. Д. Ханин', written in a cursive style.

## КАТАЛОГ ДИЗАЙНЕРСКИХ РЕШЕНИЙ

- ВОРОТА
- РОЛЬСТАВНИ И РОЛЬВОРОТА
- АВТОМАТИКА И ШЛАГБАУМЫ
- СИСТЕМЫ ОГРАЖДЕНИЙ
- СТАЛЬНЫЕ ДВЕРИ

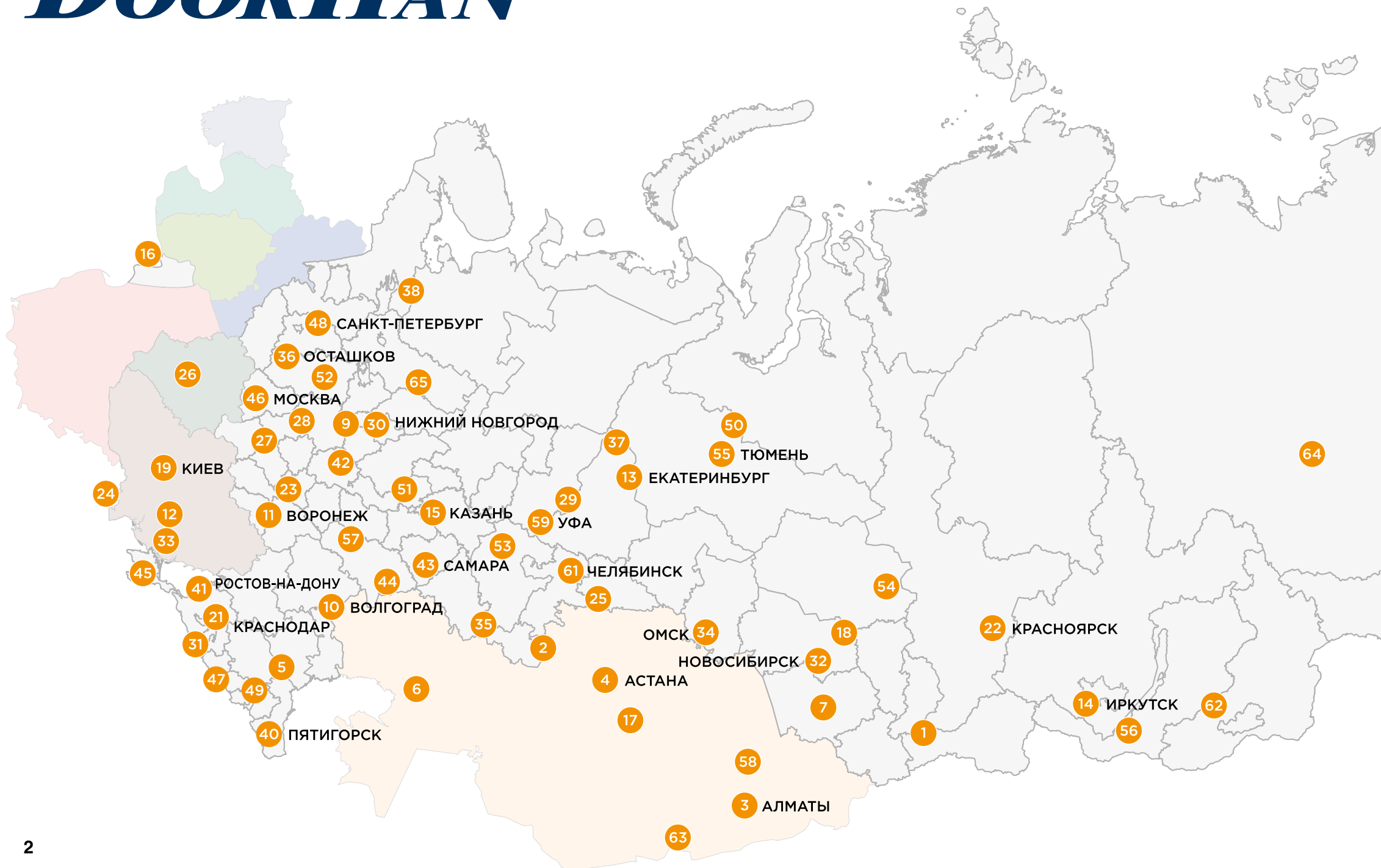

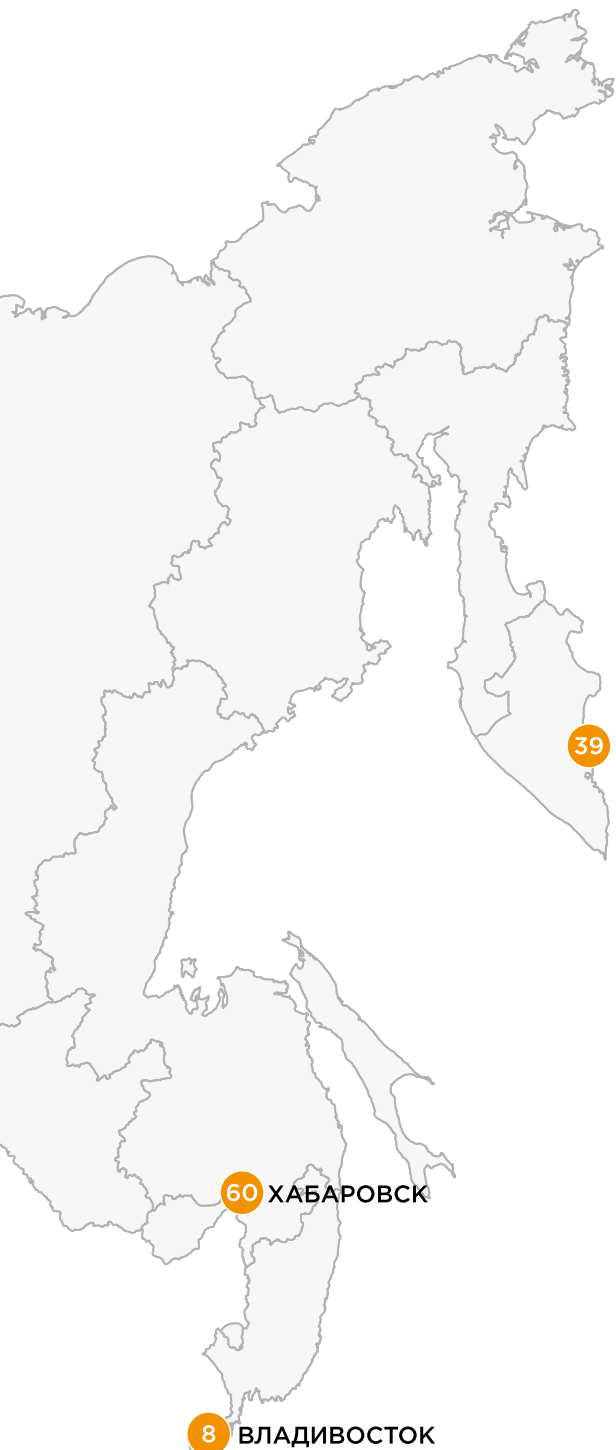

1. Абакан
2. Актобе
3. Алматы
4. Астана
5. Астрахань
6. Атырау
7. Барнаул
8. Владивосток
9. Владимир
10. Волгоград
11. Воронеж
12. Днепр
13. Екатеринбург
14. Иркутск
15. Казань
16. Калининград
17. Караганда
18. Кемерово
19. Киев
20. Киров
21. Краснодар
22. Красноярск
23. Липецк
24. Львов
25. Магнитогорск
26. Минск
27. Можайск
28. Москва
29. Набережные Челны
30. Нижний Новгород
31. Новороссийск
32. Новосибирск
33. Одесса
34. Омск
35. Оренбург
36. Осташков
37. Пермь
38. Петрозаводск
39. Петропавловск-Камчатский
40. Пятигорск
41. Ростов-на-Дону
42. Рязань
43. Самара
44. Саратов
45. Симферополь
46. Смоленск
47. Сочи
48. Санкт-Петербург
49. Ставрополь
50. Сургут
51. Тамбов
52. Тверь
53. Тольятти
54. Томск
55. Тюмень
56. Улан-Удэ
57. Ульяновск
58. Усть-Каменогорск
59. Уфа
60. Хабаровск
61. Челябинск
62. Чита
63. Шымкент
64. Якутск
65. Ярославль

**РОССИЯ, МОСКВА. Производство: воротные системы, рольставни, автоматика, алюминиевые системы, складское оборудование**



**РОССИЯ, МОЖАЙСК. Производство: полнокомплектные здания, модульные здания, сэндвич-панели**





РОССИЯ, ОСТАШКОВ. Производство: стальные двери, спиральные ворота



РОССИЯ, ВОРОНЕЖ. Производство: минераловатные плиты, стеновые и кровельные сэндвич-панели



**РОССИЯ, КАЗАНЬ. Логистический центр ГК DoorHan**



**РОССИЯ, НОВОСИБИРСК. Производство: воротные системы, модульные здания, системы ограждений**



**ЧЕХИЯ, КАДАНЬ. Производство: воротные системы**



**КИТАЙ, СУЧЖОУ. Производство: воротные системы, автоматика, перегрузочное оборудование**

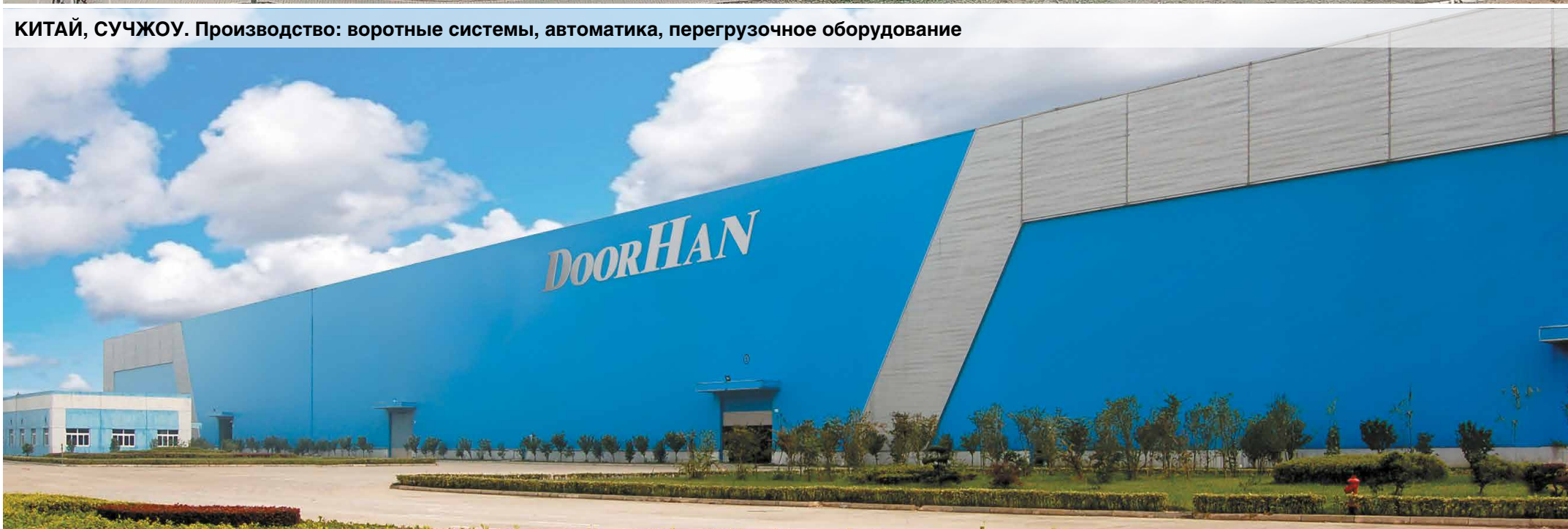

РОССИЯ, МОСКВА. Линия по экструдированию алюминиевого профиля



РОССИЯ, МОСКВА. Линия по производству сэндвич-панелей

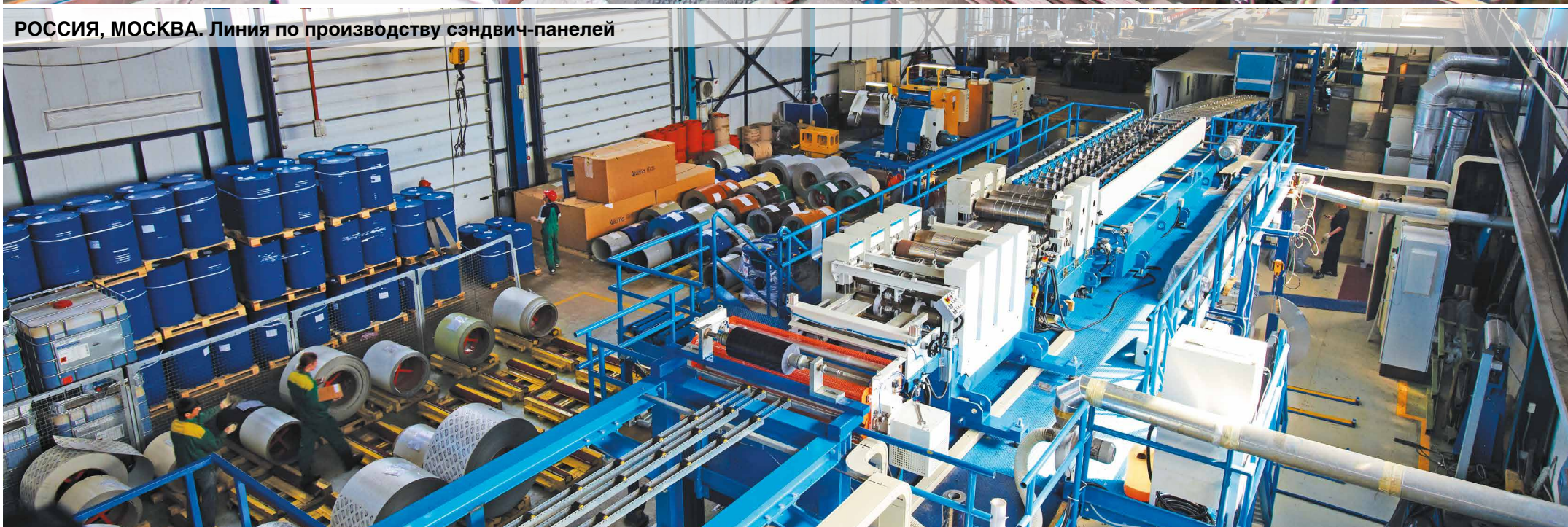

**РОССИЯ, ОСТАШКОВ. Завод по производству стальных дверей**



**РОССИЯ, МОСКВА. Линия по производству полотна секционных ворот**

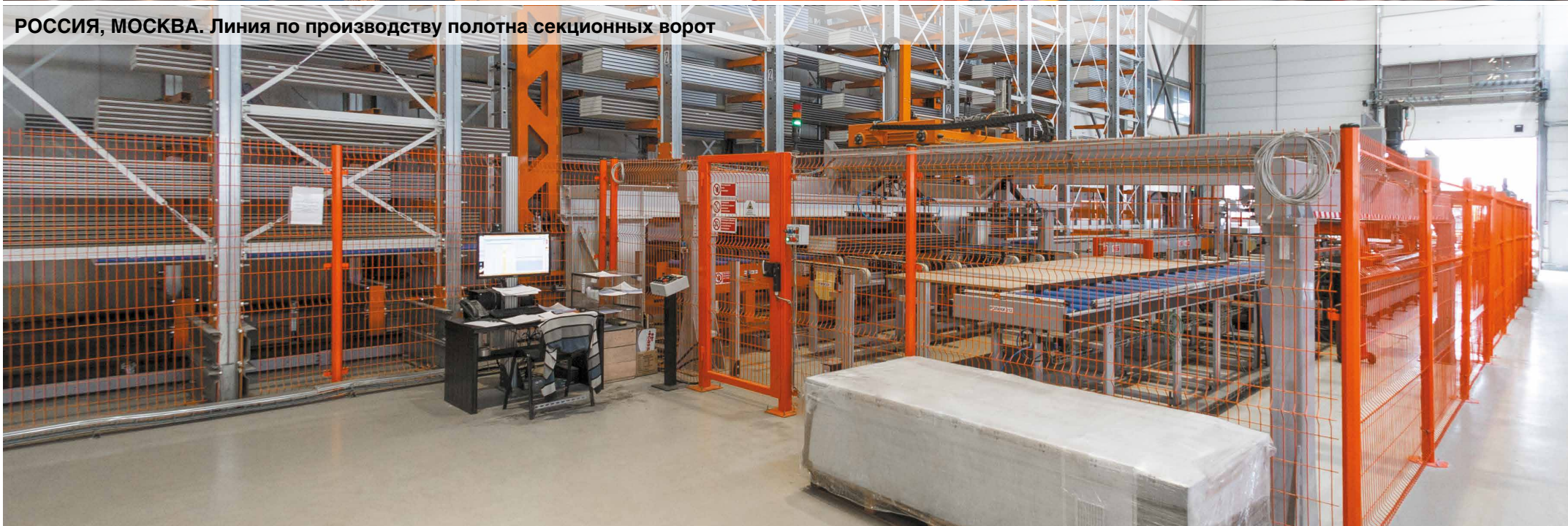

**РОССИЯ, МОСКВА. Линия окраски рулонной стали**



**РОССИЯ, ВОРОНЕЖ. Линия по производству минеральной ваты**



РОССИЯ, НОВОСИБИРСК. Линия по производству сэндвич-панелей



КИТАЙ, СУЧЖОУ. Автоматическая линия по SMT и DIP монтажу компонентов





## КАЧЕСТВЕННАЯ ПРОДУКЦИЯ, РАЗРАБОТАННАЯ ДЛЯ РОССИИ

При создании изделий DoorHan учитываются все возможные условия их дальнейшей эксплуатации, включая широкий диапазон температур окружающей среды, различные климатические зоны, перепады напряжения и т. д.

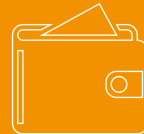

## ОПТИМАЛЬНОЕ СООТНОШЕНИЕ «ЦЕНА — КАЧЕСТВО»

Собственное производство всех комплектующих, а также наличие 24 производственно-складских комплексов и развитая логистика, позволяют ГК DoorHan предлагать продукцию, оптимальную по соотношению «цена — качество»



## ШИРОКИЙ СПЕКТР ОБОРУДОВАНИЯ ОТ ОДНОГО ПРОИЗВОДИТЕЛЯ

В ассортименте DoorHan найдется все необходимое для обустройства и ограждения частной территории — от металлических ограждений и калиток до автоматических ворот по индивидуальному проекту



## МИНИМАЛЬНЫЕ СРОКИ ПОСТАВКИ

Широкая сеть торговых представительств позволяет приобрести готовые комплекты продукции, комплектующие и запасные части изделий в день обращения



## ВЫСОКИЙ УРОВЕНЬ СЕРВИСА

Точная подборка оборудования; выезд специалистов непосредственно на объект для проведения замера; работа квалифицированных монтажных бригад, прошедших обучение



## ТЕХНИЧЕСКОЕ ОБСЛУЖИВАНИЕ ВО ВСЕХ РЕГИОНАХ

Широкая сеть сервисных центров DoorHan осуществляет профессиональное гарантийное и постгарантийное обслуживание продукции на всей территории России





1. Рольворота
2. Входные двери
3. Распашные ворота со стальной рамой и с заполнением сварной сеткой
4. Привод для распашных ворот
5. Заборные секции из сварной сетки
6. Калитка со стальной рамой и с заполнением сварной сеткой
7. Рольставни оконные

8. Гаражная дверь
9. Гаражные секционные ворота
10. Распашные ворота в алюминиевой раме с заполнением сэндвич-панелями
11. Заборная секция с алюминиевой окантовкой с заполнением сэндвич-панелями
12. Калитка в алюминиевой раме с заполнением сэндвич-панелями
13. Откатные уличные ворота в алюминиевой раме с заполнением сэндвич-панелями
14. Шлагбаум

# СЕКЦИОННЫЕ ВОРОТА LUX

ПАНЕЛЬ «ДОСКА» (СТРУКТУРА «ДЕРЕВО», ЦВЕТ RAL 9003)

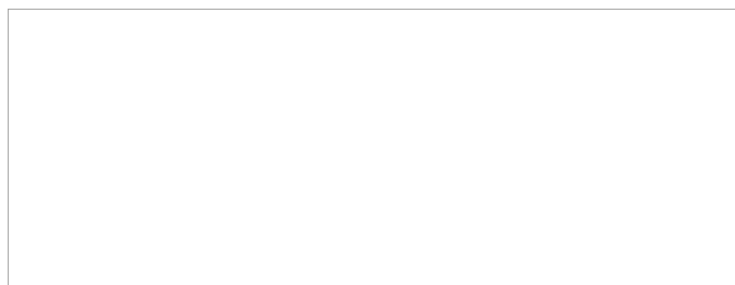
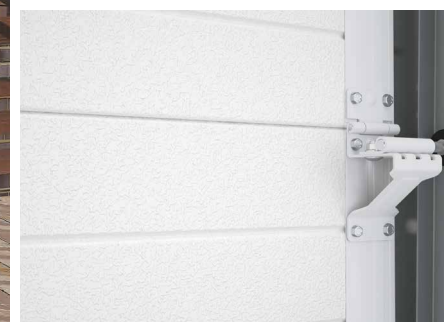
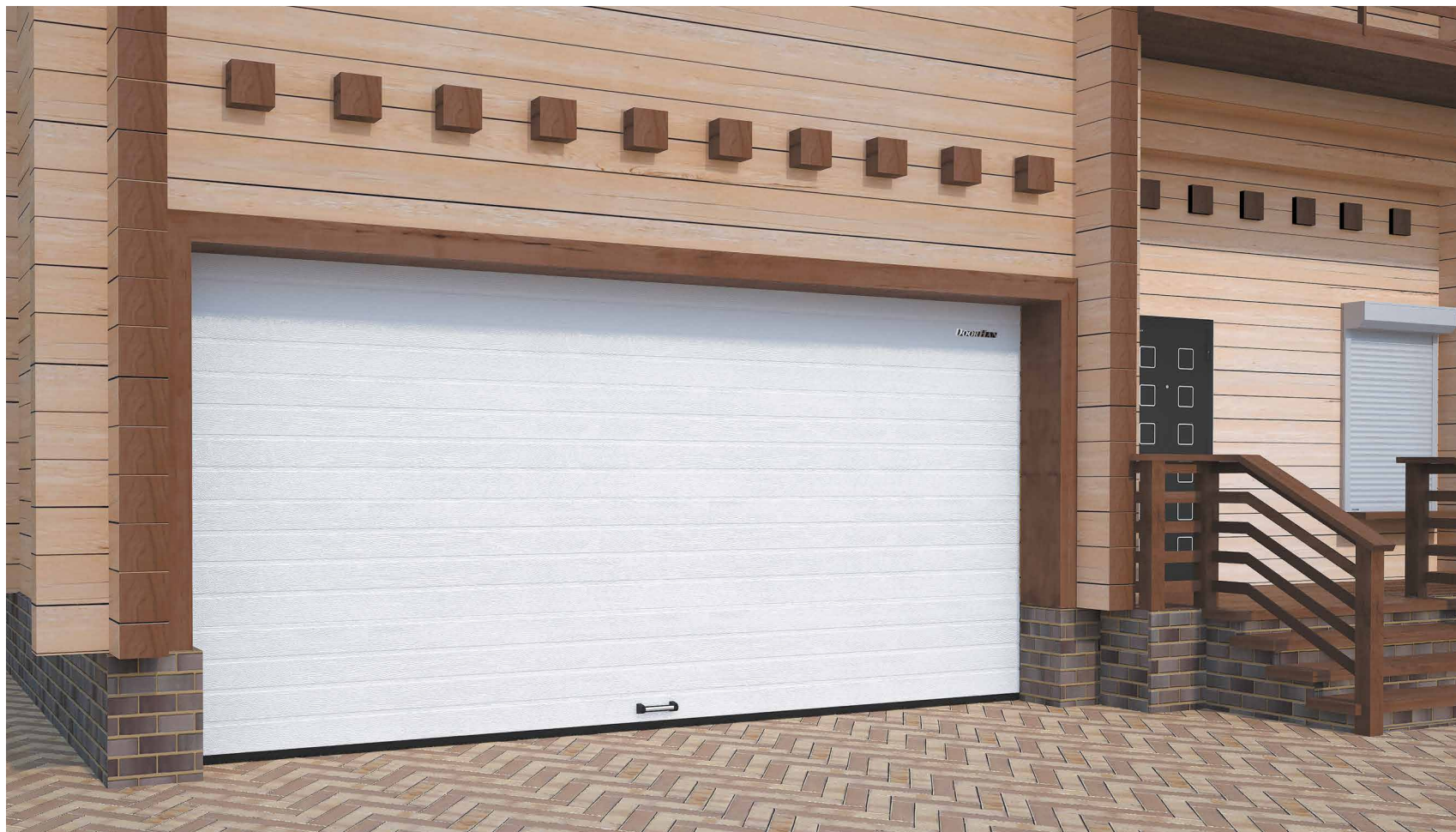

**RAL 9003**  
БЕЛЫЙ

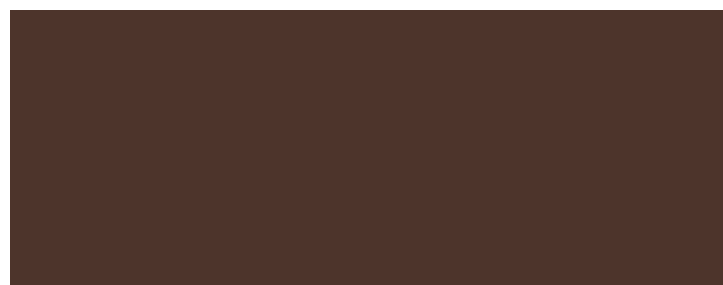

**RAL 8017**  
КОРИЧНЕВО-КРАСНЫЙ

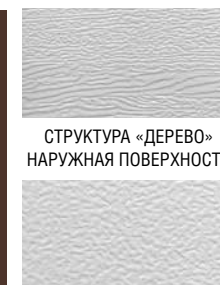

СТРУКТУРА «ДЕРЕВО»  
НАРУЖНАЯ ПОВЕРХНОСТЬ



СТРУКТУРА «СТУККО»  
ВНУТРЕННЯЯ ПОВЕРХНОСТЬ

Серия	Ширина, мм	Высота, мм	Тип подъема
RSD01 LUX	2 000–3 000	2 000–2 750	1 (стр. 44)

**RSD01 LUX**

462/LUX



## СТОЙКОЕ К НЕГАТИВНЫМ ВОЗДЕЙСТВИЯМ ПОЛОТНО

Алюминиевые панели не ржавеют при любых условиях эксплуатации (дождь, снег, высокая влажность)

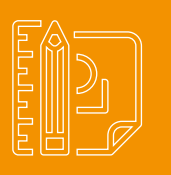

## ОТВЕЧАЮТ ВСЕМ ТРЕБОВАНИЯМ ЗАКАЗЧИКА

Изготовление ворот по размерам заказчика; широкий выбор дизайнерских решений; возможность автоматизации



## ДЕЙСТВИТЕЛЬНО НАДЕЖНАЯ ПАНЕЛЬ

Для изготовления панели используется качественный алюминиевый сплав, не уступающий по прочности стали



## ТИХОЕ И ПЛАВНОЕ ДВИЖЕНИЕ ПОЛОТНА

Использование износостойких нейлоновых роликов с подшипниками закрытого типа

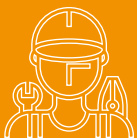

## ПРОСТОЙ МОНТАЖ

Оптимальное количество элементов конструкции, наличие всех необходимых монтажных отверстий и регулировок

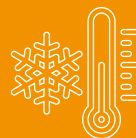

## ПО-НАСТОЯЩЕМУ ТЕПЛЫЕ ВОРОТА!

Отсутствие в конструкции полотна мостика холода, надежная герметизация по всему периметру за счет системы качественных эластичных уплотнителей

# СЕКЦИОННЫЕ ВОРОТА LUX

ПАНЕЛЬ «ДОСКА» (СТРУКТУРА «СТУККО», ЦВЕТ RAL 9003)



RSD01 LUX



462/LUX

# ПРЕИМУЩЕСТВА СЕКЦИОННЫХ ВОРОТ LUX

**DOORHAN®**



## СООТВЕТСТВИЕ ВСЕМ ТРЕБОВАНИЯМ РОССИЙСКИХ СТРОИТЕЛЬНЫХ СТАНДАРТОВ

Использование панелей с терморазрывом  
согласно требованиям ГОСТ 31174-2003  
«Ворота металлические»



## ВОЗМОЖНОСТЬ АВТОМАТИЗАЦИИ И УПРАВЛЕНИЯ С МОБИЛЬНОГО ТЕЛЕФОНА

Полная совместимость ворот со всеми  
современными устройствами управления  
и безопасности; ворота и автоматика  
от одного производителя



## ЭСТЕТИЧНЫЙ ВНЕШНИЙ ВИД КАК СНАРУЖИ, ТАК И ВНУТРИ ГАРАЖА

Отсутствие выступающих элементов,  
элегантная, компактная  
и окрашенная фурнитура



## МИНИМАЛЬНЫЕ СРОКИ ИЗГОТОВЛЕНИЯ ВОРОТ ПО РАЗМЕРАМ ЗАКАЗЧИКА

Постоянное наличие в регионах  
комплектующих и оптимизированная технология  
производства обеспечивают короткие  
сроки изготовления ворот (от 1 часа)



## ДОЛГИЙ СРОК СЛУЖБЫ

Легкое полотно  
не оказывает больших нагрузок  
на элементы конструкции

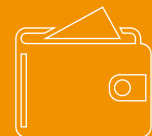

## ПРИВЛЕКАТЕЛЬНАЯ ЦЕНА

Достигается за счет полного цикла  
производства всех комплектующих

# СЕКЦИОННЫЕ ВОРОТА

ПАНЕЛЬ «ДОСКА» (СТРУКТУРА «ДЕРЕВО», ЦВЕТ RAL 9003)

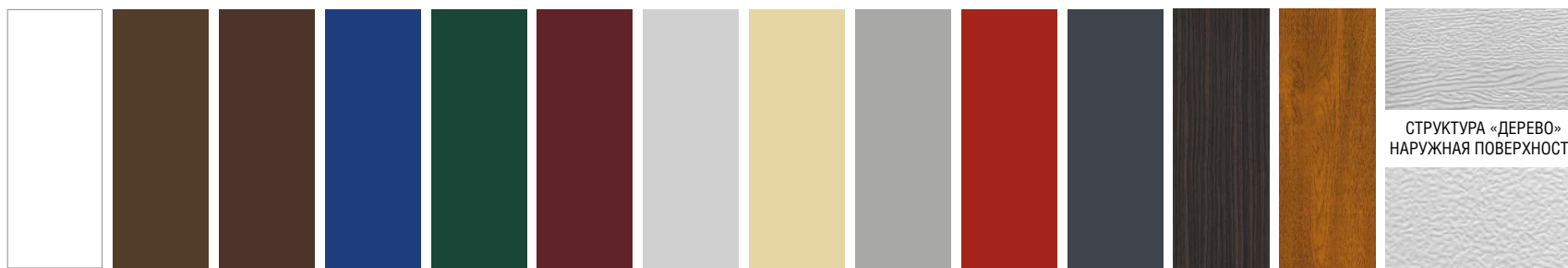
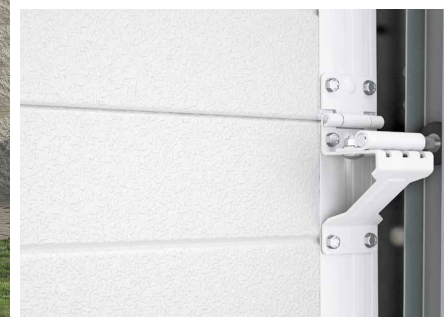

**RAL 9003** БЕЛЫЙ   
**RAL 8014** КОРИЧНЕВЫЙ   
**RAL 8017** КОРИЧНЕВО-КРАСНЫЙ   
**RAL 5005** СИНИЙ   
**RAL 6005** ЗЕЛЕНый   
**RAL 3005** БОРДОВЫЙ   
**RAL 9006** СЕРЕБРИСТЫЙ   
**RAL 1014** БЕЖЕВЫЙ   
**RAL 7004** СЕРЫЙ   
**RAL 3000** КРАСНЫЙ   
**RAL 7016** АНТРАЦИТ   
 ВЕНГЕ   
 ЗОЛОТОЙ ДУБ   
 СТРУКТУРА «ДЕРЕВО» НАРУЖНАЯ ПОВЕРХНОСТЬ   
 СТРУКТУРА «СТУККО» ВНУТРЕННЯЯ ПОВЕРХНОСТЬ

Серия	Ширина, мм	Высота, мм	Тип подъема
RSD01 BIW	2 000–3 500	1 800–3 000	1 (стр. 44)
RSD02	2 000–6 000	1 800–3 500	2–9 (стр. 44)
Дверь	500–1 500	1 000–2 500	—

RSD01 BIW	RSD02	Дверь
462	470	431

# СЕКЦИОННЫЕ ВОРОТА

ПАНЕЛЬ «ДОСКА» (СТРУКТУРА «ДЕРЕВО», ЦВЕТ RAL 9003)

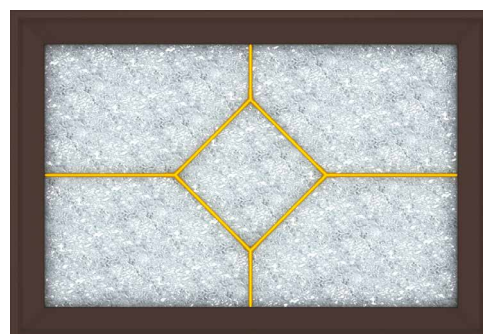

**RAL 9003 БЕЛЫЙ**  
(ЦВЕТ ОКАНТОВКИ ОКОН)



**RAL 8014 КОРИЧНЕВЫЙ**  
(ЦВЕТ ОКАНТОВКИ ОКОН)

Серия	Ширина, мм	Высота, мм	Тип подъема
RSD01 BIW	2 000–3 500	1 800–3 000	1 (стр. 44)
RSD02	2 000–6 000	1 800–3 500	2–9 (стр. 44)
Дверь	500–1 500	1 000–2 500	—

RSD01 BIW	RSD02	Дверь
462	470	431

# СЕКЦИОННЫЕ ВОРОТА

ПАНЕЛЬ «ШИРОКАЯ ПОЛОСА» (СТРУКТУРА «ДЕРЕВО», ЦВЕТ RAL 9003)

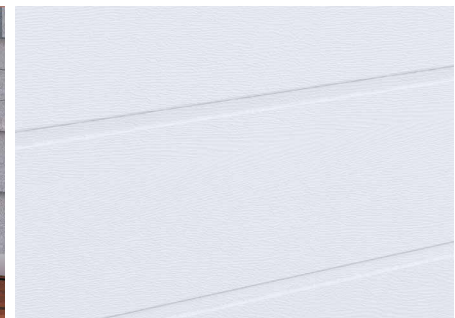
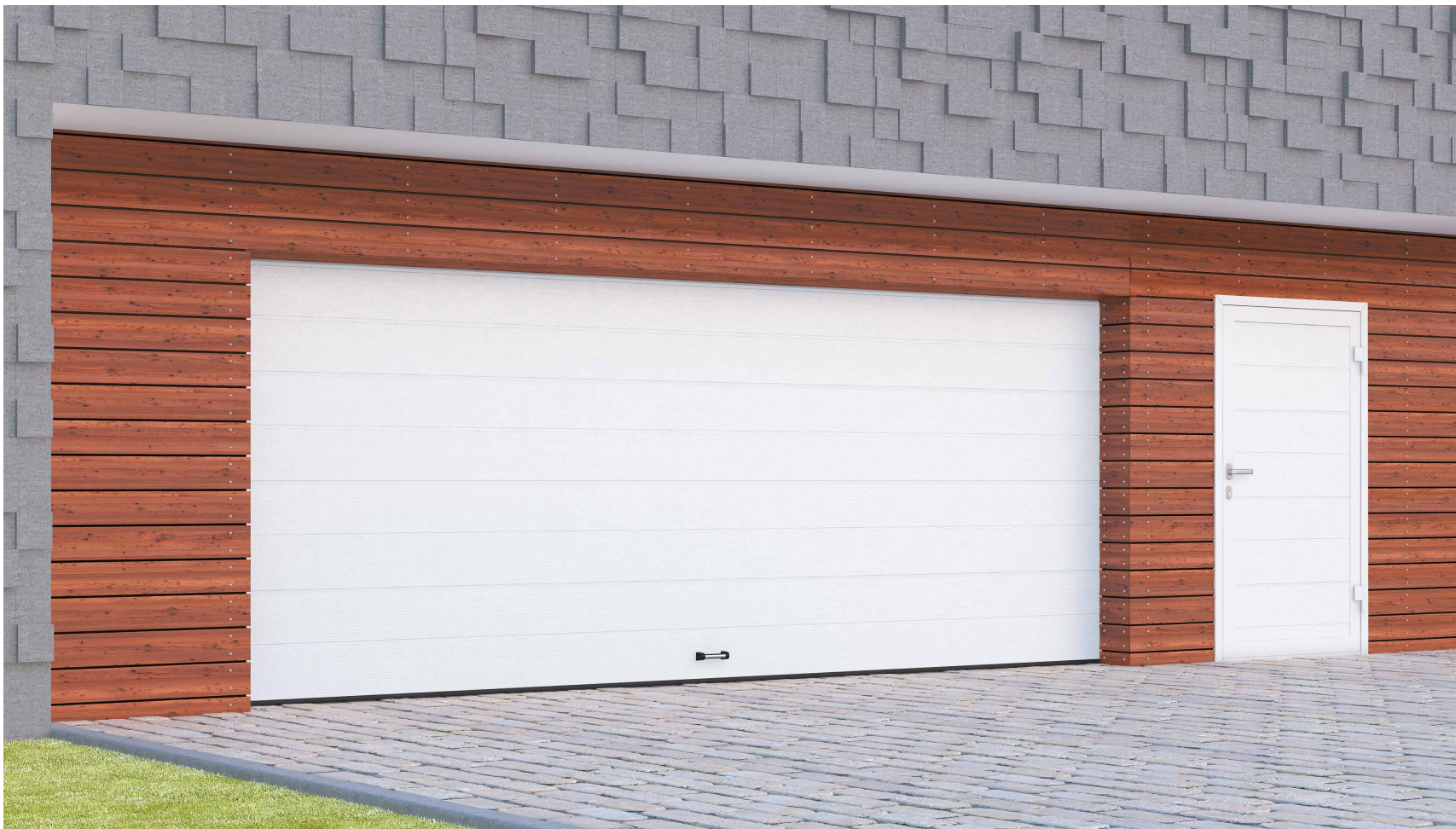

<b>RAL 9003</b> БЕЛЫЙ	<b>RAL 8014</b> КОРИЧНЕВЫЙ	<b>RAL 8017</b> КОРИЧНЕВО-КРАСНЫЙ	<b>RAL 5005</b> СИНИЙ	<b>RAL 6005</b> ЗЕЛЕНЫЙ	<b>RAL 3005</b> БОРДОВЫЙ	<b>RAL 9006</b> СЕРЕБРИСТЫЙ	<b>RAL 1014</b> БЕЖЕВЫЙ	<b>RAL 7004</b> СЕРЫЙ	<b>RAL 3000</b> КРАСНЫЙ	<b>RAL 7016</b> АНТРАЦИТ	ВЕНГЕ	ЗОЛОТОЙ ДУБ	СТРУКТУРА «ДЕРЕВО» НАРУЖНАЯ ПОВЕРХНОСТЬ	СТРУКТУРА «СТУККО» ВНУТРЕННЯЯ ПОВЕРХНОСТЬ

Серия	Ширина, мм	Высота, мм	Тип подъема
RSD01 BIW	2 000–3 500	1 800–3 000	1 (стр. 44)
RSD02	2 000–6 000	1 800–3 500	2–9 (стр. 44)
Дверь	500–1 500	1 000–2 500	—

RSD01 BIW	RSD02	Дверь
462	470	431



# СЕКЦИОННЫЕ ВОРОТА

ПАНЕЛЬ «ВОЛНА» (СТРУКТУРА «ДЕРЕВО», ЦВЕТ RAL 9003)

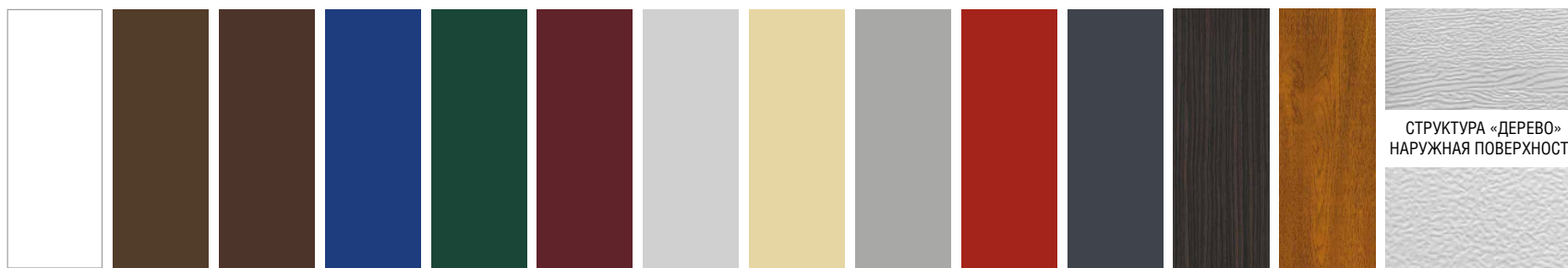

**RAL 9003** БЕЛЫЙ   
**RAL 8014** КОРИЧНЕВЫЙ   
**RAL 8017** КОРИЧНЕВО-КРАСНЫЙ   
**RAL 5005** СИНИЙ   
**RAL 6005** ЗЕЛЕНый   
**RAL 3005** БОРДОВЫЙ   
**RAL 9006** СЕРЕБРИСТЫЙ   
**RAL 1014** БЕЖЕВЫЙ   
**RAL 7004** СЕРЫЙ   
**RAL 3000** КРАСНЫЙ   
**RAL 7016** АНТРАЦИТ   
 ВЕНГЕ   
 ЗОЛОТОЙ ДУБ   
 СТРУКТУРА «ДЕРЕВО» НАРУЖНАЯ ПОВЕРХНОСТЬ   
 СТРУКТУРА «СТУККО» ВНУТРЕННЯЯ ПОВЕРХНОСТЬ

Серия	Ширина, мм	Высота, мм	Тип подъема
RSD01 BIW	2 000–3 500	1 800–3 000	1 (стр. 44)
RSD02	2 000–6 000	1 800–3 500	2–9 (стр. 44)
Дверь	500–1 500	1 000–2 500	—

RSD01 BIW	RSD02	Дверь
462	470	431

# СЕКЦИОННЫЕ ВОРОТА

ПАНЕЛЬ «ФИЛЕНКА» (СТРУКТУРА «ДЕРЕВО», ЦВЕТ «ВЕНГЕ»)

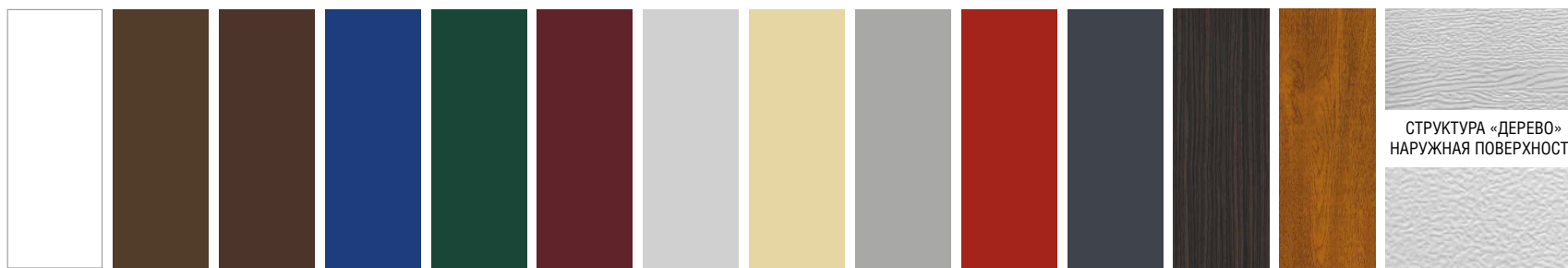

**RAL 9003** БЕЛЫЙ   
**RAL 8014** КОРИЧНЕВЫЙ   
**RAL 8017** КОРИЧНЕВО-КРАСНЫЙ   
**RAL 5005** СИНИЙ   
**RAL 6005** ЗЕЛЕНЫЙ   
**RAL 3005** БОРДОВЫЙ   
**RAL 9006** СЕРЕБРИСТЫЙ   
**RAL 1014** БЕЖЕВЫЙ   
**RAL 7004** СЕРЫЙ   
**RAL 3000** КРАСНЫЙ   
**RAL 7016** АНТРАЦИТ   
 ВЕНГЕ   
 ЗОЛОТОЙ ДУБ   
 СТРУКТУРА «ДЕРЕВО» НАРУЖНАЯ ПОВЕРХНОСТЬ   
 СТРУКТУРА «СТУККО» ВНУТРЕННЯЯ ПОВЕРХНОСТЬ

Серия	Ширина, мм	Высота, мм	Тип подъема
RSD01 BIW	2 000–3 500	1 800–3 000	1 (стр. 44)
RSD02	2 000–6 000	1 800–3 500	2–9 (стр. 44)
Дверь	500–1 500	1 000–2 500	—

RSD01 BIW	RSD02	Дверь
462	470	431

# СЕКЦИОННЫЕ ВОРОТА

ПАНЕЛЬ «ФИЛЕНКА» (СТРУКТУРА «ДЕРЕВО», ЦВЕТ RAL 7004)

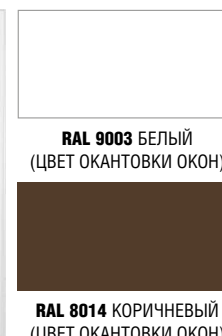
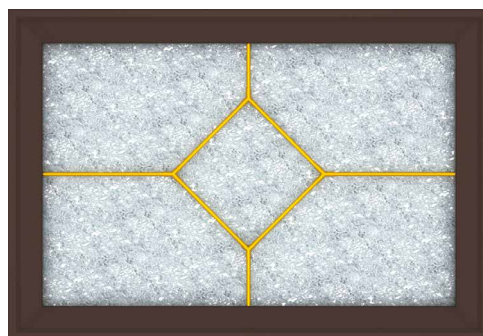

Серия	Ширина, мм	Высота, мм	Тип подъема
RSD01 BIW	2 000–3 500	1 800–3 000	1 (стр. 44)
RSD02	2 000–6 000	1 800–3 500	2–9 (стр. 44)
Дверь	500–1 500	1 000–2 500	—

RSD01 BIW	RSD02	Дверь
462	470	431

# СЕКЦИОННЫЕ ВОРОТА С ВРЕЗНОЙ КАЛИТКОЙ

ПАНЕЛЬ «ДОСКА» (СТРУКТУРА «ДЕРЕВО», ЦВЕТ RAL 8017)

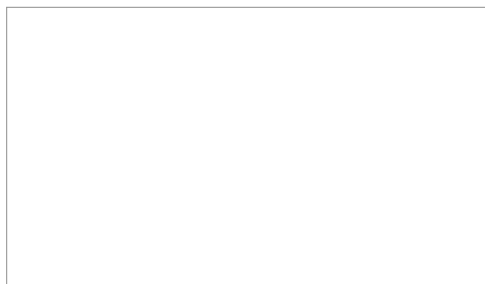

**RAL 9003** БЕЛЫЙ (ЦВЕТ ПРОФИЛЯ КАЛИТКИ В МОСКВЕ И НОВОСИБИРСКЕ)

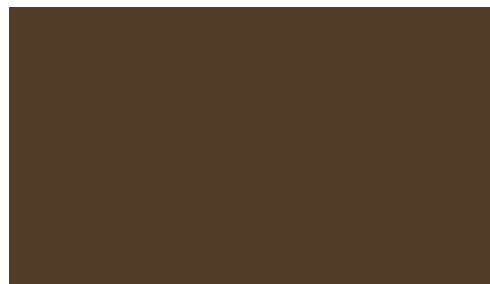

**RAL 8014** КОРИЧНЕВЫЙ (ЦВЕТ ПРОФИЛЯ КАЛИТКИ В МОСКВЕ И НОВОСИБИРСКЕ)



**RAL 9006** СЕРЕБРИСТЫЙ (ЦВЕТ ПРОФИЛЯ КАЛИТКИ В МОСКВЕ, НОВОСИБИРСКЕ И РЕГИОНАХ)

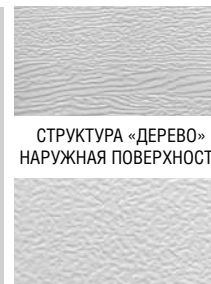

СТРУКТУРА «ДЕРЕВО»  
НАРУЖНАЯ ПОВЕРХНОСТЬ



СТРУКТУРА «СТУККО»  
ВНУТРЕННЯЯ ПОВЕРХНОСТЬ

Серия	Ширина, мм	Высота, мм	Тип подъема
RSD02	2 000–6 000	2 000–3 500	2–9 (стр. 44)

RSD02



470

# СЕКЦИОННЫЕ ВОРОТА С ВРЕЗНОЙ КАЛИТКОЙ

ПАНЕЛЬ «ДОСКА» (СТРУКТУРА «ДЕРЕВО», ЦВЕТ «ЗОЛОТОЙ ДУБ»)



Встроенный доводчик на скользящей шине с возможностью фиксации калитки в открытом положении



Датчик открытой калитки предотвращает поднятие полотна ворот приводом в случае, если калитка открыта

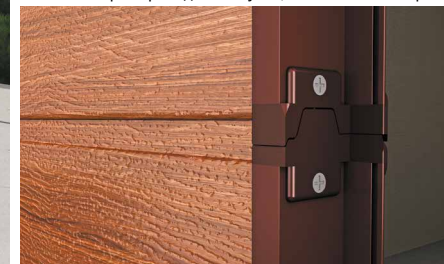

На стыках калиточных профилей устанавливаются пластиковые заглушки

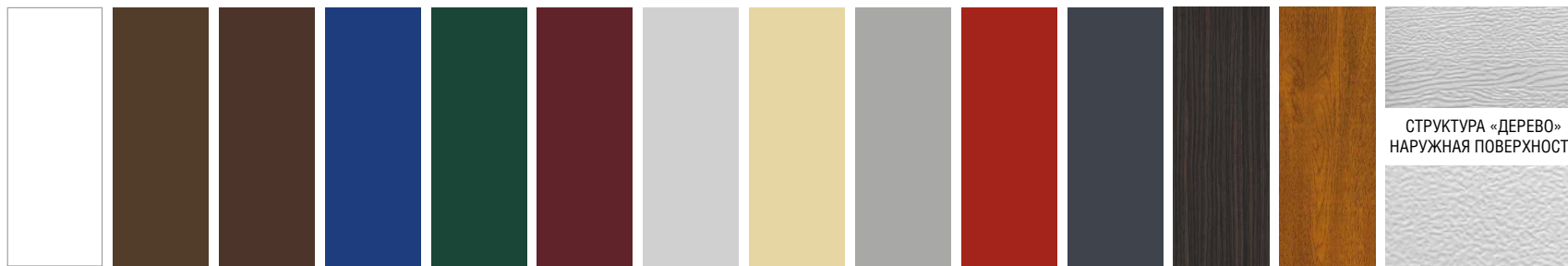

RAL 9003 БЕЛЫЙ	RAL 8014 КОРИЧНЕВЫЙ	RAL 8017 КОРИЧНЕВО-КРАСНЫЙ	RAL 5005 СИНИЙ	RAL 6005 ЗЕЛЕНЫЙ	RAL 3005 БОРДОВЫЙ	RAL 9006 СЕРЕБРИСТЫЙ	RAL 1014 БЕЖЕВЫЙ	RAL 7004 СЕРЫЙ	RAL 3000 КРАСНЫЙ	RAL 7016 АНТРАЦИТ	ВЕНГЕ	ЗОЛОТОЙ ДУБ	СТРУКТУРА «ДЕРЕВО» НАРУЖНАЯ ПОВЕРХНОСТЬ	СТРУКТУРА «СТУККО» ВНУТРЕННЯЯ ПОВЕРХНОСТЬ
-------------------	------------------------	-------------------------------	-------------------	---------------------	----------------------	-------------------------	---------------------	-------------------	---------------------	----------------------	-------	-------------	--	--

Серия	Ширина, мм	Высота, мм	Тип подъема
RSD02	2 000–6 000	2 000–3 500	2–9 (стр. 44)

RSD02



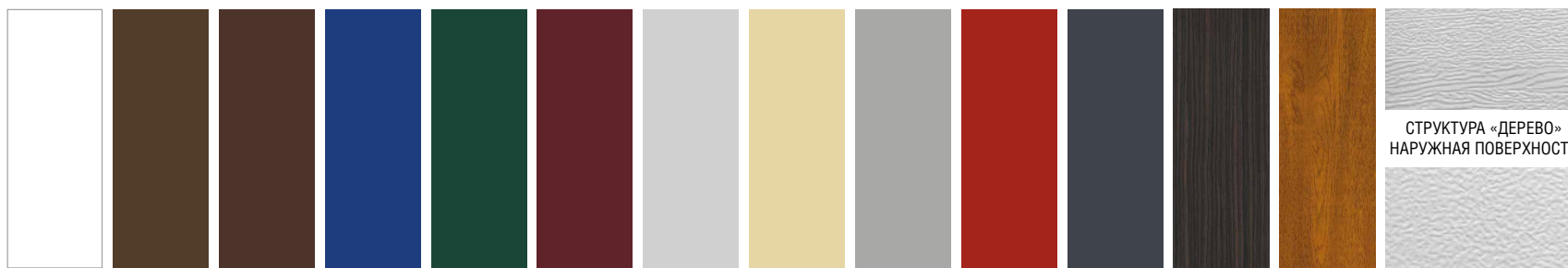

# СЕКЦИОННЫЕ ВОРОТА, ВСТРОЕННЫЙ МОНТАЖ

ПАНЕЛЬ «ДОСКА» (СТРУКТУРА «ДЕРЕВО», ЦВЕТ RAL 8014)



- RAL 9003  
БЕЛЫЙ\*
- RAL 8014  
КОРИЧНЕВЫЙ\*
- RAL 8017  
КОРИЧНЕВО-КРАСНЫЙ
- RAL 5005  
СИНИЙ
- RAL 6005  
ЗЕЛЕНЫЙ
- RAL 3005  
БОРДОВЫЙ
- RAL 9006  
СЕРЕБРИСТЫЙ
- RAL 1014  
БЕЖЕВЫЙ
- RAL 7004  
СЕРЫЙ
- RAL 3000  
КРАСНЫЙ
- RAL 7016  
АНТРАЦИТ
- ВЕНГЕ
- ЗОЛОТОЙ ДУБ
- СТРУКТУРА «СТУККО»  
ВНУТРЕННЯЯ ПОВЕРХНОСТЬ

Серия	Ширина, мм	Высота, мм	Тип подъема
RSD01 BIW	2 260–3 500	1 930–3 000	1 (стр. 44)
Дверь	500–1 500	1 000–2 500	—

RSD01 BIW	Дверь
 462	 431

\* цвет профиля окантовки проема

# ДВЕРИ УНИВЕРСАЛЬНОГО ПРИМЕНЕНИЯ

МОДЕЛЬ «УЛЬТРА»



ПАНЕЛЬ «ДОСКА»,  
RAL 9003 (БЕЛЫЙ)



ПАНЕЛЬ «ДОСКА»,  
RAL 8014 (КОРИЧНЕВЫЙ)



ПАНЕЛЬ «ДОСКА»,  
RAL 8017 (КОРИЧНЕВО-КРАСНЫЙ)

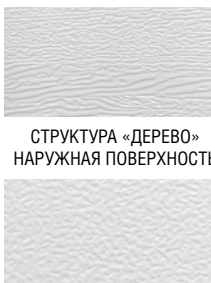

СТРУКТУРА «ДЕРЕВО»  
НАРУЖНАЯ ПОВЕРХНОСТЬ

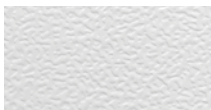

СТРУКТУРА «СТУККО»  
ВНУТРЕННЯЯ ПОВЕРХНОСТЬ

Модель	Ширина, мм	Высота, мм
УЛЬТРА	880, 980	2050

Дверь «УЛЬТРА»





640

# СЕКЦИОННЫЕ ВОРОТА PREMIUM COUNTRY

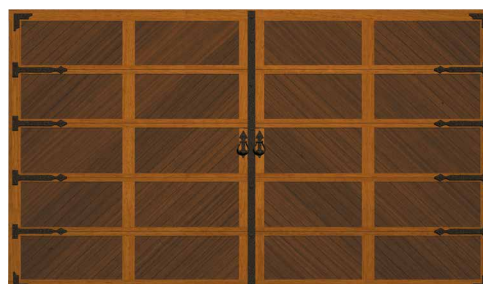
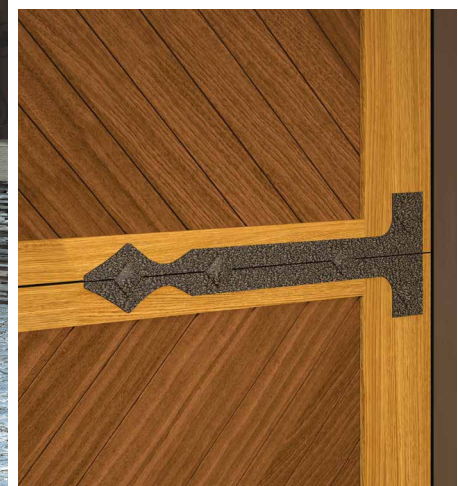
ОБЛИЦОВКА АЛЮМИНИЕВЫМ ПРОФИЛЕМ (СТРУКТУРА «ДЕРЕВО», ЦВЕТ «ТЕМНЫЙ ОРЕХ», PREMIUM B-2)



Серия	Ширина, мм	Высота, мм	Тип подъема
RSD02	2 000–6 000	1 800–3 500	2–9 (стр. 44)
Дверь	500–1 500	1 000–2 500	—

RSD02	Дверь
 470	 431

**PREMIUM B-1**, ЦВЕТ ОКАНТОВКИ «ЗОЛОТОЙ ДУБ», ЦВЕТ ПОЛОТНА «ТЕМНЫЙ ОРЕХ»

**PREMIUM B-3**, ЦВЕТ ОКАНТОВКИ «ЗОЛОТОЙ ДУБ», ЦВЕТ ПОЛОТНА «ТЕМНЫЙ ОРЕХ»

**PREMIUM B-4**, ЦВЕТ ОКАНТОВКИ «ЗОЛОТОЙ ДУБ», ЦВЕТ ПОЛОТНА «ТЕМНЫЙ ОРЕХ»

ТЕМНЫЙ ОРЕХ

ЗОЛОТОЙ ДУБ



# СЕКЦИОННЫЕ ВОРОТА PREMIUM CLASSIC

ОБЛИЦОВКА АЛЮМИНИЕВЫМ ПРОФИЛЕМ (СТРУКТУРА «ДЕРЕВО», ЦВЕТ «ЗОЛОТОЙ ДУБ», PREMIUM B-1)

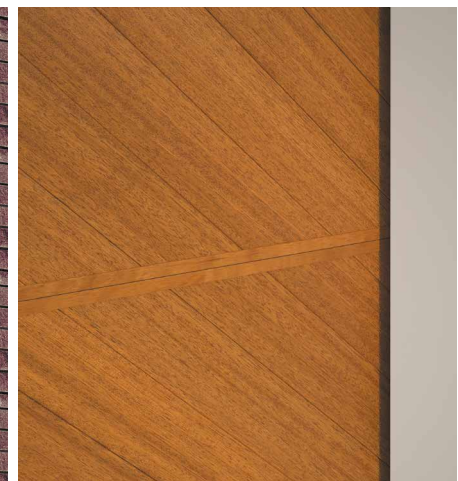

**PREMIUM B-1,**  
ЦВЕТ «ЗОЛОТОЙ ДУБ»,  
РИСУНОК СМЕЩЕН ВПРАВО



**PREMIUM B-2,**  
ЦВЕТ «ЗОЛОТОЙ ДУБ»

**PREMIUM B-3,**  
ЦВЕТ «ЗОЛОТОЙ ДУБ»

ТЕМНЫЙ  
ОРЕХ

ЗОЛОТОЙ  
ДУБ

Серия	Ширина, мм	Высота, мм	Тип подъема
RSD02	2 000–6 000	1 800–3 500	2–9 (стр. 44)
Дверь	500–1 500	1 000–2 500	—

RSD02	Дверь
 470	 431

# СЕКЦИОННЫЕ ВОРОТА PREMIUM HI-TECH

ПАНЕЛЬ «ДОСКА» (СТРУКТУРА «ДЕРЕВО», ЦВЕТ RAL 7016), АЛЮМИНИЕВЫЙ МОЛДИНГ

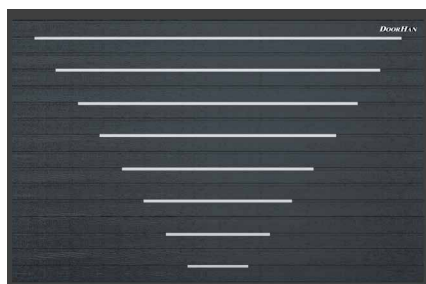
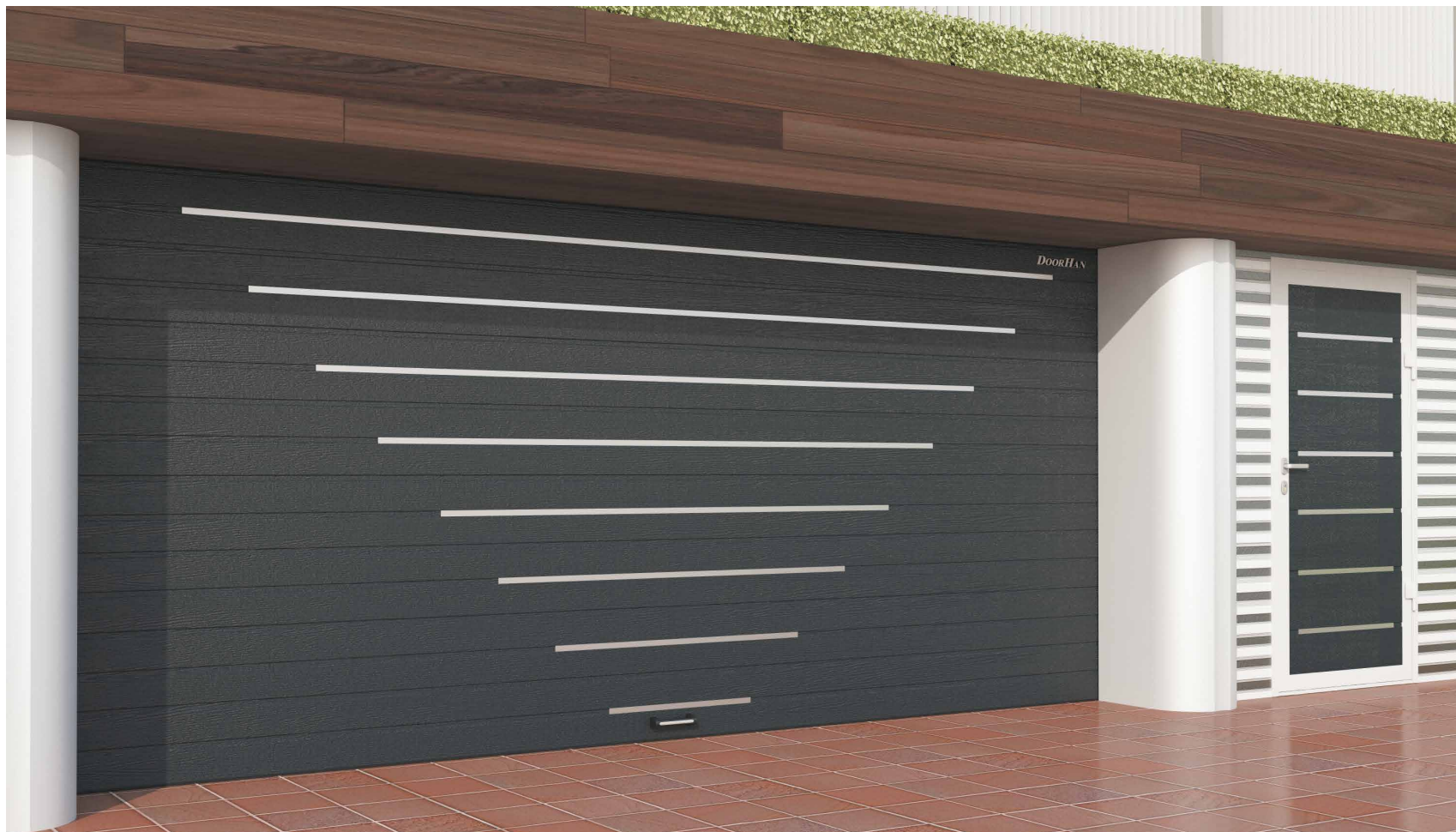

PREMIUM HI-TECH B1

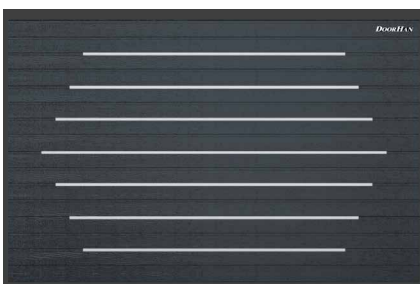

PREMIUM HI-TECH B2

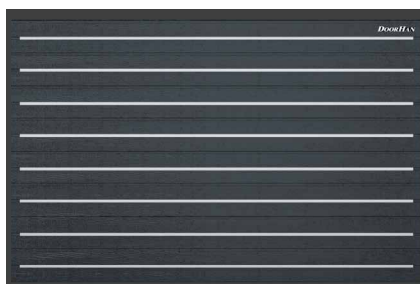

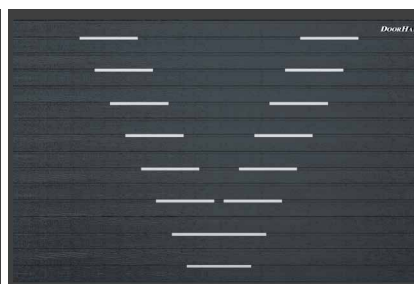

PREMIUM HI-TECH B3



PREMIUM HI-TECH B4

Серия	Ширина, мм	Высота, мм	Тип подъема
RSD02	2 000–6 000	1 800–3 500	2–9 (стр. 44)
Дверь	500–1 500	1 000–2 500	—

RSD02	Дверь
	
470	431

# СЕКЦИОННЫЕ ВОРОТА PREMIUM HI-TECH

ПАНЕЛЬ «ДОСКА» (СТРУКТУРА «ДЕРЕВО», ЦВЕТ RAL 9003), АЛЮМИНИЕВЫЙ МОЛДИНГ

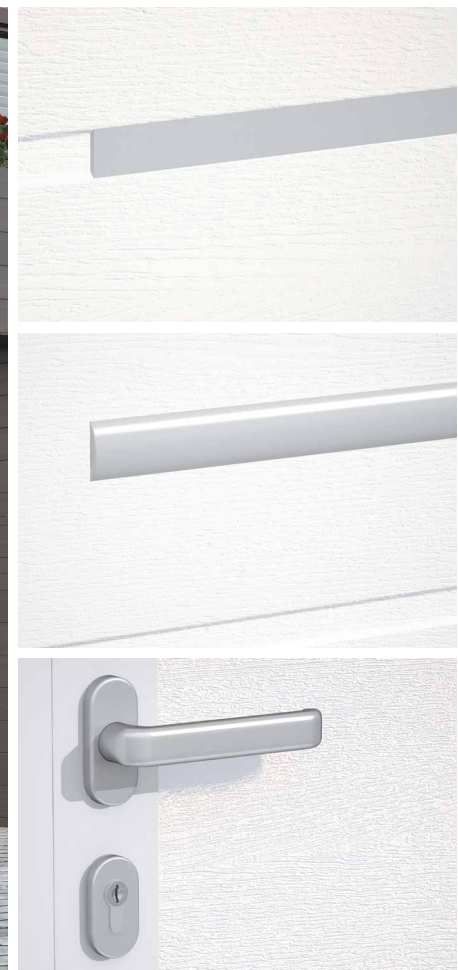

<b>RAL 9003</b> БЕЛЫЙ	<b>RAL 8014</b> КОРИЧНЕВЫЙ	<b>RAL 8017</b> КОРИЧНЕВО-КРАСНЫЙ	<b>RAL 5005</b> СИНИЙ	<b>RAL 6005</b> ЗЕЛЕНЫЙ	<b>RAL 3005</b> БОРДОВЫЙ	<b>RAL 9006</b> СЕРЕБРИСТЫЙ	<b>RAL 1014</b> БЕЖЕВЫЙ	<b>RAL 7004</b> СЕРЫЙ	<b>RAL 3000</b> КРАСНЫЙ	<b>RAL 7016</b> АНТРАЦИТ	ВЕНГЕ	ЗОЛОТОЙ ДУБ	СТРУКТУРА «ДЕРЕВО» НАРУЖНАЯ ПОВЕРХНОСТЬ	СТРУКТУРА «СТУККО» ВНУТРЕННЯЯ ПОВЕРХНОСТЬ

Серия	Ширина, мм	Высота, мм	Тип подъема
RSD02	2 000–6 000	1 800–3 500	2–9 (стр. 44)
Дверь	500–1 500	1 000–2 500	—

RSD02	Дверь
470	431

# СЕКЦИОННЫЕ ПАНОРАМНЫЕ ВОРОТА

ПАНОРАМНАЯ ПАНЕЛЬ (СВЕТОПРОЗРАЧНОЕ ЗАПОЛНЕНИЕ, ЦВЕТ RAL 9003)



ВАРИАНТЫ ЗАПОЛНЕНИЯ ПАНОРАМНЫХ ПАНЕЛЕЙ

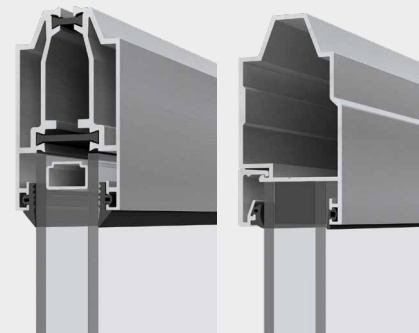

ПАНОРАМНАЯ ПАНЕЛЬ ИЗ ПРОФИЛЕЙ С ТЕРМОРАЗДЕЛЕНИЕМ T-BRIDGE

ПАНОРАМНАЯ ПАНЕЛЬ С ДВОЙНЫМ ОСТЕКЛЕНИЕМ

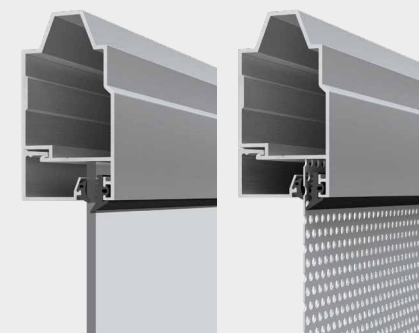

ПАНОРАМНАЯ ПАНЕЛЬ С ОДИНАРНЫМ ОСТЕКЛЕНИЕМ

ПАНОРАМНАЯ ПАНЕЛЬ С ПЕРФОРИРОВАННЫМ АЛЮМИНИЕВЫМ ЛИСТОМ



**RAL 9003** БЕЛЫЙ  
**RAL 8014** КОРИЧНЕВЫЙ  
**RAL 8017** КОРИЧНЕВО-КРАСНЫЙ  
**RAL 5005** СИНИЙ  
**RAL 6005** ЗЕЛЕНЫЙ  
**RAL 3005** БОРДОВЫЙ  
**RAL 9006** СЕРЕБРИСТЫЙ  
**RAL 1014** БЕЖЕВЫЙ  
**RAL 7004** СЕРЫЙ  
**RAL 3000** КРАСНЫЙ  
**RAL 7016** АНТРАЦИТ





СПЛОШНОЕ ОСТЕКЛЕНИЕ (ШИРИНА ПРОЕМА ДО 3 180 ММ)



ОСТЕКЛЕНИЕ С ПЕРЕМЫЧКОЙ (ШИРИНА ПРОЕМА ДО 6 100 ММ)

Серия	Ширина, мм	Высота, мм	Тип подъема
ISD02	2 000–6 100	2 000–6 000	2–9 (стр. 44)
Дверь	500–1 500	1 000–2 500	—

ISD02	Дверь
 490	 431

# СЕКЦИОННЫЕ ПАНОРАМНЫЕ ВОРОТА

КОМБИНИРОВАННОЕ ЗАПОЛНЕНИЕ ПАНОРАМНОЙ И СЭНДВИЧ-ПАНЕЛЮ (ЦВЕТ RAL 9003)



**ВАРИАНТЫ ЗАПОЛНЕНИЯ ПАНОРАМНЫХ ПАНЕЛЕЙ**

ПАНОРАМНАЯ ПАНЕЛЬ ИЗ ПРОФИЛЕЙ С ТЕРМОРАЗДЕЛЕНИЕМ T-BRIDGE

ПАНОРАМНАЯ ПАНЕЛЬ С ДВОЙНЫМ ОСТЕКЛЕНИЕМ

ПАНОРАМНАЯ ПАНЕЛЬ С ОДИНАРНЫМ ОСТЕКЛЕНИЕМ

ПАНОРАМНАЯ ПАНЕЛЬ С ПЕРФОРИРОВАННЫМ АЛЮМИНИЕВЫМ ЛИСТОМ



**RAL 9003** БЕЛЫЙ  
**RAL 8014** КОРИЧНЕВЫЙ  
**RAL 8017** КОРИЧНЕВО-КРАСНЫЙ  
**RAL 5005** СИНИЙ  
**RAL 6005** ЗЕЛЕНЫЙ  
**RAL 3005** БОРДОВЫЙ  
**RAL 9006** СЕРЕБРИСТЫЙ  
**RAL 1014** БЕЖЕВЫЙ  
**RAL 7004** СЕРЫЙ  
**RAL 3000** КРАСНЫЙ  
**RAL 7016** АНТРАЦИТ



ВОРОТА С ЧАСТИЧНЫМ ОСТЕКЛЕНИЕМ



ВОРОТА С ЧАСТИЧНЫМ ОСТЕКЛЕНИЕМ И КАЛИТКОЙ

Серия	Ширина, мм	Высота, мм	Тип подъема
RSD02	2 000–6 000	1 800–3 500	2–12 (стр. 44)
ISD01	2 000–8 000	2 000–6 100	2–12 (стр. 44)

RSD02	ISD01
470	480

# СЕКЦИОННЫЕ ВОРОТА ИЗ ОДНОСЛОЙНЫХ ПАНЕЛЕЙ

ПАНЕЛЬ «ДОСКА» (СТРУКТУРА «СТУККО», ЦВЕТ RAL 9003)

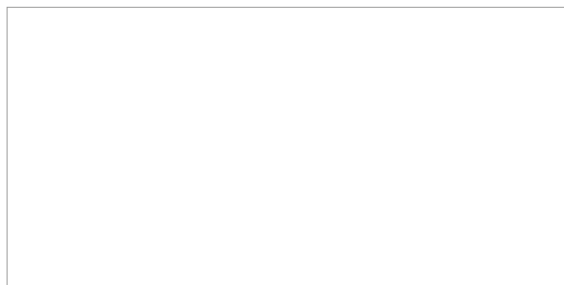

**RAL 9003**  
БЕЛЫЙ

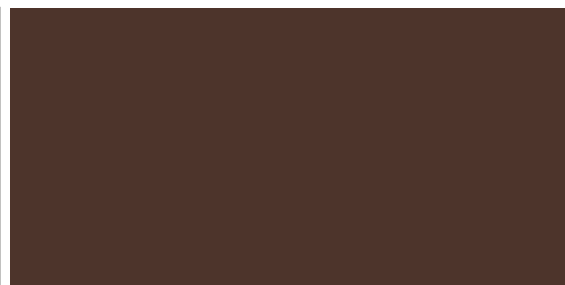

**RAL 8017**  
КОРИЧНЕВО-КРАСНЫЙ

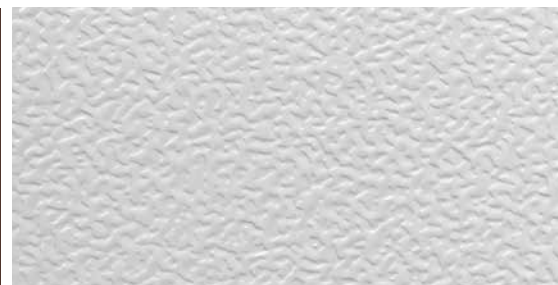

СТРУКТУРА «СТУККО»  
ВНУТРЕННЯЯ И ВНЕШНЯЯ ПОВЕРХНОСТЬ

Серия	Ширина, мм	Высота, мм	Тип подъема
RSD02 SLP	2 000–3 500	1 800–3 000	2, 5 (стр. 44)

**RSD02 SLP**



500

# СЕКЦИОННЫЕ СКОРОСТНЫЕ ВОРОТА PARKING

ПАНЕЛЬ «ВОЛНА» (СТРУКТУРА «ГЛАДКАЯ», ЦВЕТ RAL 9003)

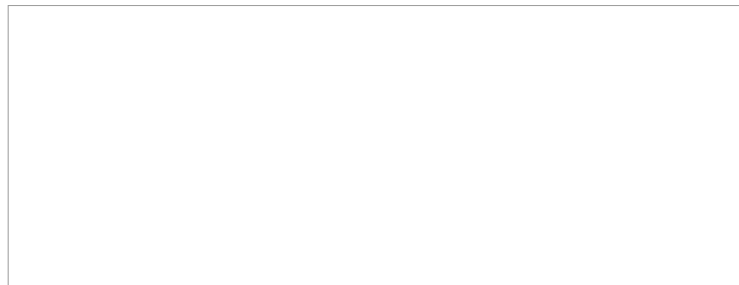

**RAL 9003**  
БЕЛЫЙ

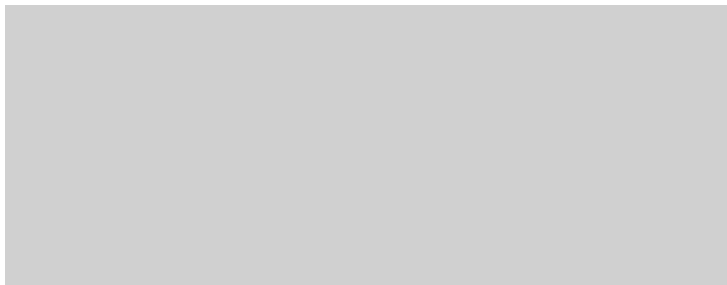

**RAL 9006**  
СЕРЕБРИСТЫЙ

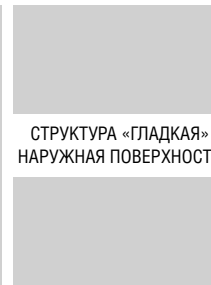

СТРУКТУРА «ГЛАДКАЯ»  
ВНУТРЕННЯЯ ПОВЕРХНОСТЬ

Серия	Ширина, мм	Высота, мм	Тип подъема
ISD01 Parking	2 000–6 000	2 000–3 700	5 (стр. 44)

ISD01 PARKING



480/PARKING

# СЕКЦИОННЫЕ СКОРОСТНЫЕ ВОРОТА PARKING

ПАНЕЛЬ «ВОЛНА» (СТРУКТУРА «ГЛАДКАЯ», ЦВЕТ RAL 9003)

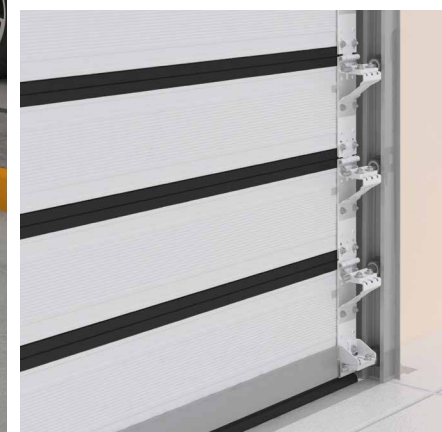
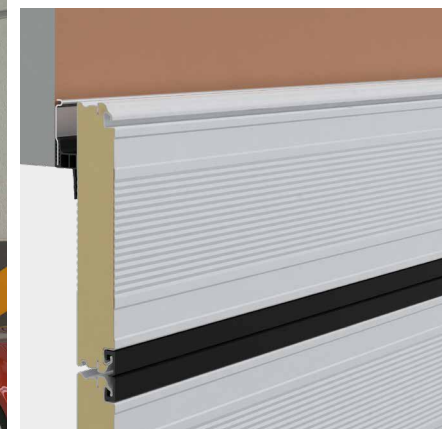



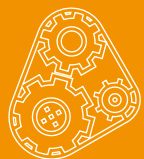

## ВЫСОКАЯ СКОРОСТЬ РАБОТЫ — ОТКРЫТИЕ ЗА 2 СЕКУНДЫ

Обеспечивается конструктивными особенностями ворот (особая конструкция панелей и направляющих) и установкой на них специального высокоскоростного привода

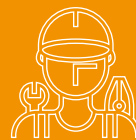

## ВОЗМОЖНОСТЬ ИНТЕНСИВНОЙ ЭКСПЛУАТАЦИИ

Система направляющих высокой прочности обеспечивает конструкции устойчивость к эксплуатационным нагрузкам, что особенно актуально для парковок на территории торговых и бизнес-центров, аэропортов, железнодорожных вокзалов

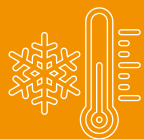

## СОХРАНЕНИЕ ТЕМПЕРАТУРНОГО РЕЖИМА В ПОМЕЩЕНИИ

За счет высокой скорости открывания/закрывания ворот, а также использования в конструкции системы уплотнителей и полотна из сэндвич-панелей с терморазрывом



## ПРОДОЛЖИТЕЛЬНЫЙ РАБОЧИЙ РЕСУРС

Благодаря использованию алюминиевых панелей, конструкция не подвержена воздействиям негативных факторов окружающей среды (высокая влажность, погодные явления)

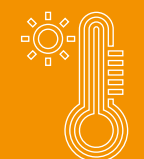

## ЭНЕРГОЭФФЕКТИВНОЕ ПОЛОТНО ИЗ УНИКАЛЬНЫХ ПАНЕЛЕЙ

Сэндвич-панель толщиной 40 мм с терморазрывом и наполнением пенополиуретаном обеспечивает воротам высокие теплосберегающие свойства, а толщина алюминиевого листа 0,8 мм — высокую прочность



## УДОБСТВО И БЕЗОПАСНОСТЬ ЭКСПЛУАТАЦИИ

Применение современной автоматики, устройств безопасности и управления доступом; возможность регулировки скорости открытия; установка счетчиков рабочих циклов

# АВТОМАТИКА ДЛЯ ГАРАЖНЫХ ВОРОТ

ПОТОЛОЧНЫЙ ПРИВОД SECTIONAL-1000 PRO



Привод	Масса ворот DoorHan, кг
SE-800/1000 PRO	150/180
SE-1200	220

Автоматика



001

# АВТОМАТИКА ДЛЯ ПРОМЫШЛЕННЫХ ВОРОТ

ВАЛЬНЫЙ ПРИВОД SHAFT-50 PRO

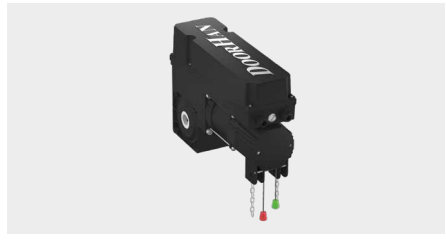

Привод	Питающее напряжение, В	Масса ворот DoorHan, кг
Shaft-20	220	160
Shaft-30 / 60 IP65	220/380	230/320
Shaft-50 / 50 PRO	220	270
Shaft-120 / 200	380	550 / 850

Автоматика

001

# ПРЕИМУЩЕСТВА СЕКЦИОННЫХ ВОРОТ

**DOORHAN®**



## СООТВЕТСТВИЕ КОНСТРУКЦИИ ТРЕБОВАНИЯМ ВСЕХ КЛИМАТИЧЕСКИХ ЗОН РОССИИ ПО СП 50.13330.12

«СНиП 23-02-2003 Тепловая защита зданий»  
изменение № 1 от 14.12.2018  
(дата введения — 15.06.2019)

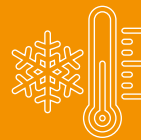

## СОХРАНЯЮТ ТЕПЛО В ПОМЕЩЕНИИ

Полотно ворот из энергоэффективных панелей (с терморазрывом) надежно сохраняет комфортную температуру внутри отапливаемого помещения зимой, даже при экстремально низких температурах



## ПОЛНОЕ СООТВЕТСТВИЕ ГОСТУ

Ворота полностью соответствуют государственному стандарту ГОСТ 31174-2017 «Ворота металлические» и имеют сертификат соответствия



## БЕЗОПАСНАЯ КОНСТРУКЦИЯ

Конструкция ворот оснащается механическими и автоматическими устройствами безопасности, предотвращающими возникновение аварийных ситуаций



## ИДЕАЛЬНО СОЧЕТАЮТСЯ С ЭКСТЕРЬЕРОМ ЛЮБЫХ ЗДАНИЙ

Широкий выбор панелей и цветовых решений; облицовка декоративными алюминиевыми профилями «под дерево» (уникальное предложение). В ассортименте DoorHan представлены панорамные ворота не только для промышленных и коммерческих объектов, но и для частных гаражей

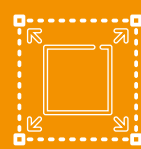

## МИНИМАЛЬНЫЕ ТРЕБОВАНИЯ К ПОМЕЩЕНИЮ

Установка ворот возможна на проемы с минимальными размерами притолоки и расстояниями до боковых стен гаража, а также в помещениях с высокими потолками



## МОГУТ УПРАВЛЯТЬСЯ С ПУЛЬТА И МОБИЛЬНОГО ТЕЛЕФОНА

Для автоматизации ворот в ассортименте DoorHan имеются все современные устройства управления и безопасности, включая надежные приводы, элегантные пульты ДУ, модули GSM и Wi-Fi, беспроводные фотоэлементы и т. д.

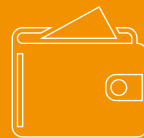

## ОПТИМАЛЬНЫ ПО СООТНОШЕНИЮ «ЦЕНА – КАЧЕСТВО»

Полный цикл производства позволяет контролировать качество продукции на всех этапах от закупки сырья до упаковки готовых изделий, а также предоставлять покупателю доступный по цене продукт



## ИМЕЮТ ШИРОКИЙ ВЫБОР ОПЦИЙ И АКСЕССУАРОВ

Для полного соответствия ворот потребностям заказчика они могут быть изготовлены с окнами, встроенными калитками, замками, задвижками, ручками, расцепителями и другими опциями



## ИЗГОТАВЛИВАЮТСЯ В СТАНДАРТНЫХ КОМПЛЕКТАХ

Стандартные комплекты секционных ворот с лучшим ценовым предложением всегда есть в наличии на складах во всех регионах. Приобрести их можно в день обращения



## НЕ РЖАВЕЮТ ДАЖЕ В УСЛОВИЯХ ВЫСОКОЙ ВЛАЖНОСТИ

Все элементы конструкции, включая фурнитуру, изготавливаются из коррозионно-стойких материалов или оцинкованы и окрашены порошковой краской, что обеспечивает им стойкость к воздействиям агрессивных сред



## МИНИМАЛЬНЫЕ СРОКИ ИЗГОТОВЛЕНИЯ И ПОСТАВКИ

24 производственно-складских комплекса, более 40 торговых представительств и широкая дилерская сеть обеспечивают изготовление и поставку ворот в короткие сроки и в любую точку России

# ПРАВИЛА ЗАМЕРА СЕКЦИОННЫХ ВОРОТ

DOORHAN®

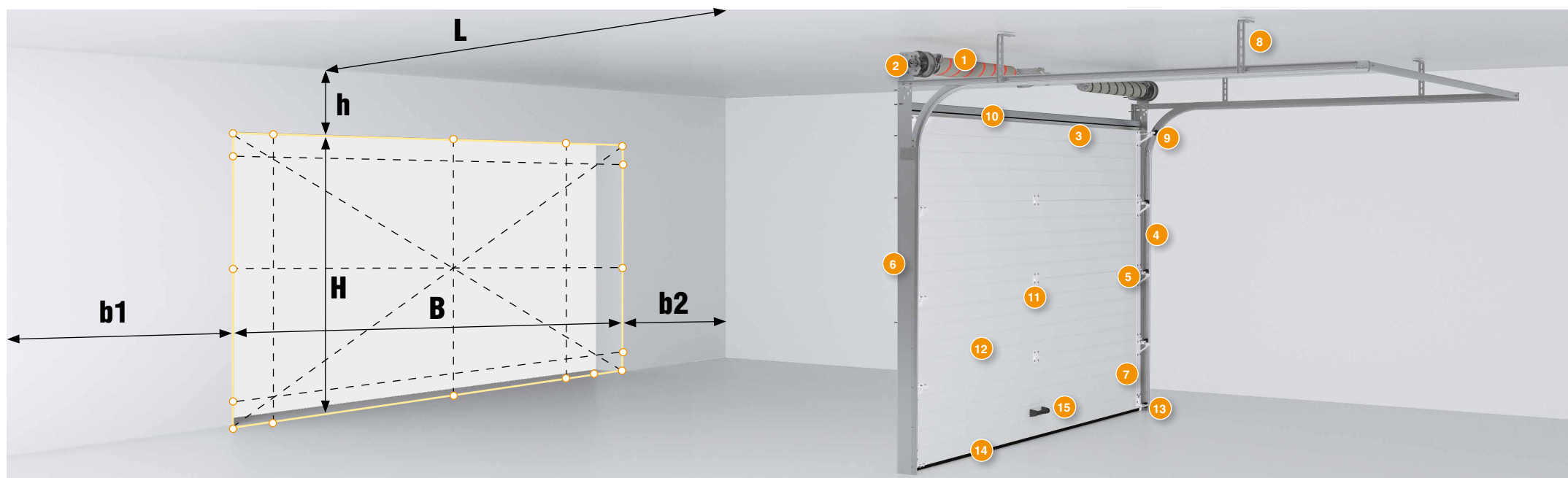

## ПРАВИЛА ЗАМЕРА ПРОЕМА ДЛЯ СЕКЦИОННЫХ ВОРОТ

ОТ ПРАВИЛЬНОГО ЗАМЕРА ПАРАМЕТРОВ ПРОЕМА И ПОМЕЩЕНИЯ, В КОТОРОМ БУДУТ УСТАНОВЛЕНЫ СЕКЦИОННЫЕ ВОРОТА, ЗАВИСИТ КАЧЕСТВО И СКОРОСТЬ ИХ МОНТАЖА. Для снятия необходимых показателей достаточно рулетки и строительного уровня. Все замеры производятся внутри помещения. Замер каждой величины рекомендуется производить как минимум по трем точкам:

**H** — высота проема (максимальное значение из трех);

**B** — ширина проема (максимальное значение из трех);

**h** — высота притолки — расстояние от верхнего края проема до препятствия (минимальное значение из трех);

**b1** — левое боковое пространство — расстояние от левого края проема до препятствия (минимальное значение из трех);

**b2** — правое боковое пространство — расстояние от правого края проема до препятствия (минимальное значение из трех);

**L** — глубина помещения (минимальное значение из трех).

Перепад уровня пола по всей ширине проема не должен превышать 10 мм.

Разность диагоналей не должна превышать 5 мм.

## КОНСТРУКЦИЯ

1. Система уравнивания полотна ворот (пружинно-торсионный механизм)
2. П-образный опорный кронштейн
3. Верхний концевой профиль
4. Направляющие для полотна ворот
5. Опора с роликодержателем и роликом
6. Угловая стойка
7. Боковая крышка
8. Система крепления к потолку
9. Верхний опорный кронштейн
10. Верхний уплотнитель
11. Петля
12. Полотно ворот из сэндвич-панелей
13. Нижний опорный кронштейн
14. Нижний профиль с уплотнителем
15. Ручка

# КОНСТРУКТИВНЫЕ ОСОБЕННОСТИ СЕКЦИОННЫХ ВОРОТ

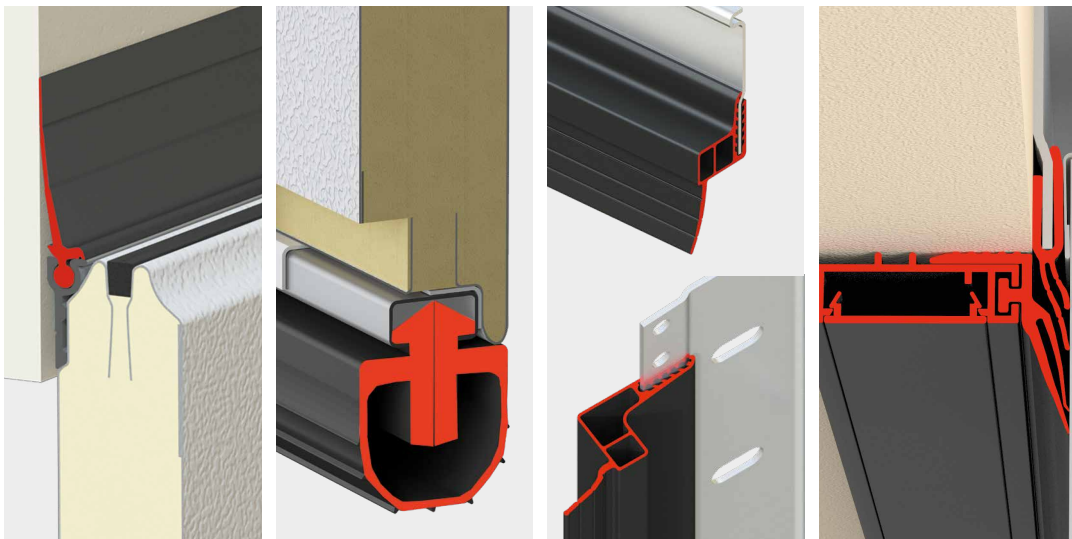

Уплотнители выполнены из термоэластопласта, надежно герметизируют проем по периметру и защищают от продувания.



Конструкция ворот оснащается различными устройствами безопасности: устройство от обрыва пружины, устройство от обрыва троса, устройство безопасности троса, блок двойных пружин.

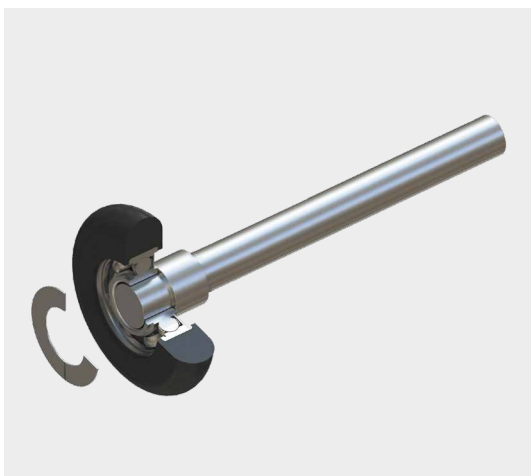

Ролики с закрытым подшипником и морозостойкой смазкой.



Торсионные пружины изготовлены из закаленной проволоки с дробеструйной обработкой и окрашены порошковой краской с антифрикционными свойствами.

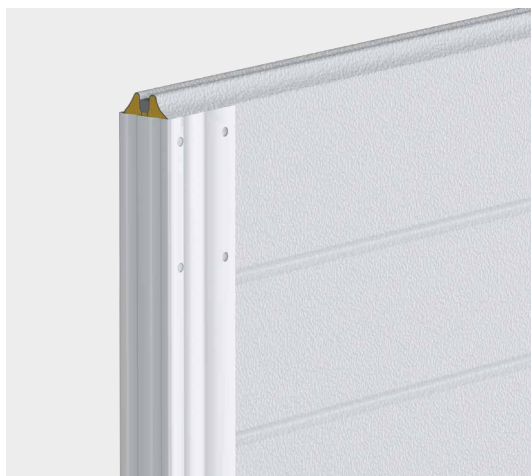

Боковые крышки панели имеют увеличенную толщину и ребра жесткости.



Фурнитура полотна оцинкована, окрашена порошковой краской.

# ТИПЫ ПОДЪЕМОВ

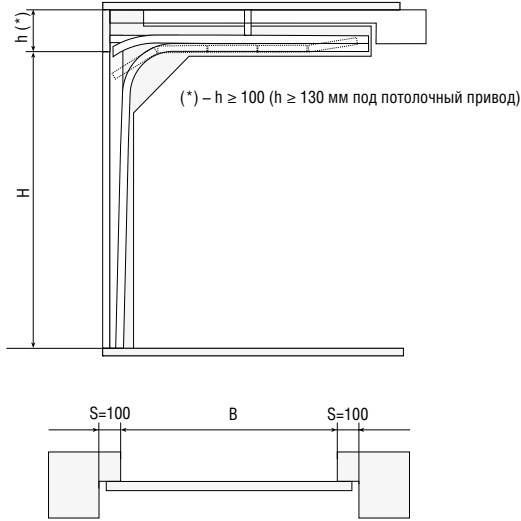
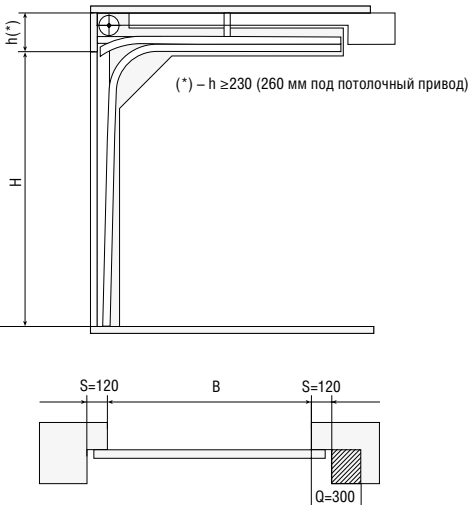
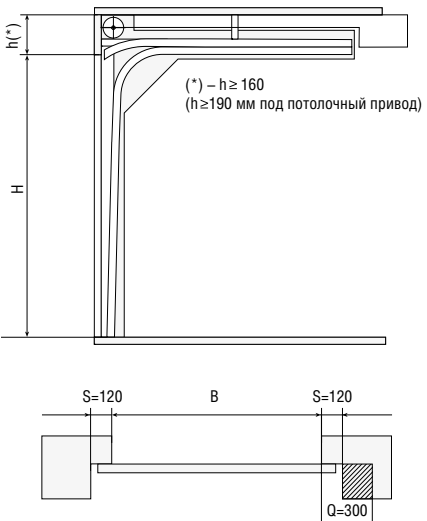
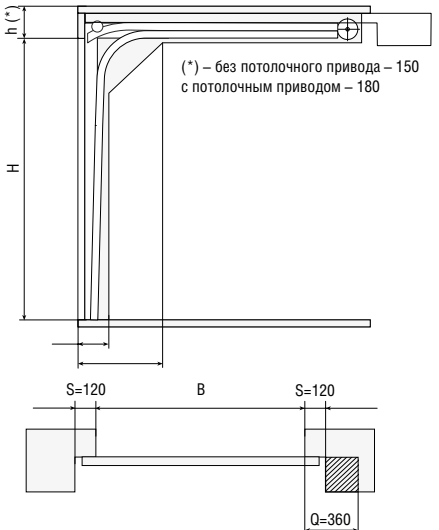
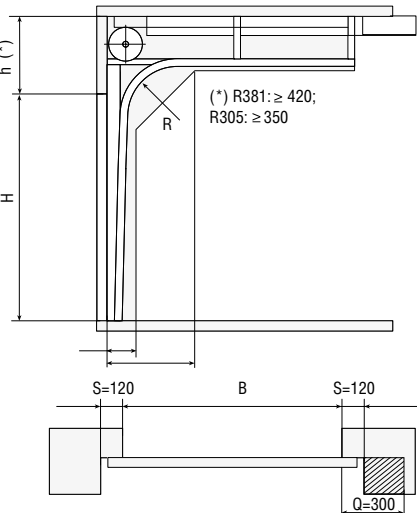
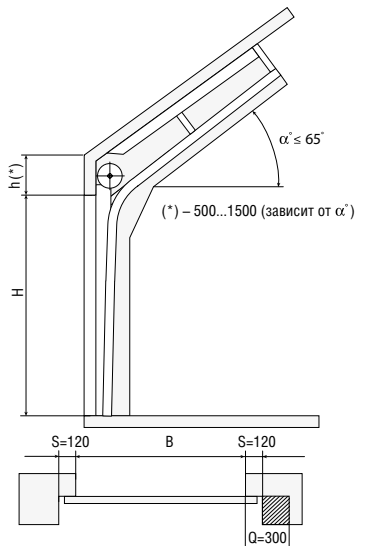
<p><b>1 НИЗКИЙ ПОДЪЕМ, RSD01</b></p>  <p>(*) – <math>h \geq 100</math> (<math>h \geq 130</math> мм под потолочный привод)</p>	<p><b>2 НИЗКИЙ ПОДЪЕМ, БАРАБАН СПЕРЕДИ</b></p>  <p>(*) – <math>h \geq 230</math> (260 мм под потолочный привод)</p>	<p><b>3 НИЗКИЙ ПОДЪЕМ, БАРАБАН СПЕРЕДИ (RKTN)</b></p>  <p>(*) – <math>h \geq 160</math> (<math>h \geq 190</math> мм под потолочный привод)</p>
<p><b>4 НИЗКИЙ ПОДЪЕМ, БАРАБАН СЗАДИ</b></p>  <p>(*) – без потолочного привода – 150 с потолочным приводом – 180</p>	<p><b>5 СТАНДАРТНЫЙ ПОДЪЕМ</b></p>  <p>(*) R381: <math>\geq 420</math>; R305: <math>\geq 350</math></p>	<p><b>6 СТАНДАРТНЫЙ НАКЛОННЫЙ ПОДЪЕМ</b></p>  <p><math>\alpha' \leq 65^\circ</math> (*) – 500...1500 (зависит от <math>\alpha'</math>)</p>









**H** — высота проема ворот; **B** — ширина проема ворот; **h** — притолока; **S** — пристенок; **Q** — пристенок для установки вального привода

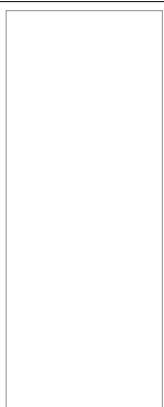
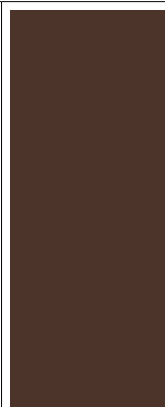

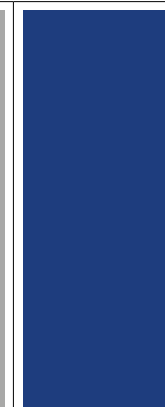





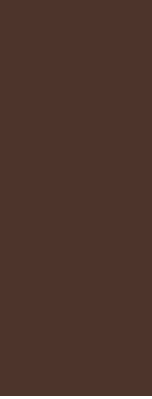
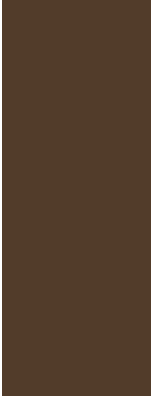
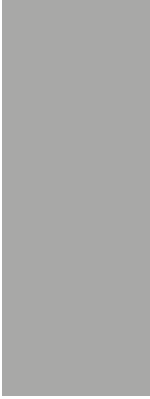

<p><b>7</b> ВЫСОКИЙ ПОДЪЕМ</p>	<p><b>8</b> ВЕРТИКАЛЬНЫЙ ПОДЪЕМ</p>	<p><b>9</b> НАКЛОННЫЙ ВЫСОКИЙ ПОДЪЕМ</p>
<p><b>10</b> НАКЛОННЫЙ ВЫСОКИЙ ПОДЪЕМ, БАРАБАН СНИЗУ</p>	<p><b>11</b> ВЕРТИКАЛЬНЫЙ ПОДЪЕМ, БАРАБАН СНИЗУ</p>	<p><b>12</b> ВЫСОКИЙ ПОДЪЕМ, БАРАБАН СНИЗУ</p>

**H** — высота проема ворот; **B** — ширина проема ворот; **h** — притолока; **S** — пристенок; **Q** — пристенок для установки привода

# ТАБЛИЦА НАЛИЧИЯ ЦВЕТНЫХ ПАНЕЛЕЙ «ДОСКА» В РЕГИОНАХ

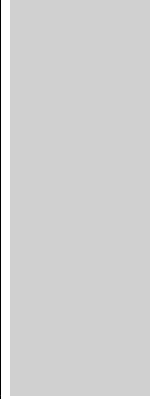
 <b>ДОСКА</b>	 <b>RAL 9003</b> БЕЛЫЙ	 <b>RAL 8017</b> КОРИЧНЕВО-КРАСНЫЙ	 <b>RAL 8014</b> КОРИЧНЕВЫЙ	 <b>RAL 7004</b> СЕРЫЙ	 <b>RAL 5005</b> СИНИЙ	 <b>RAL 3005</b> БОРДОВЫЙ	 <b>RAL 6005</b> ЗЕЛЕНый	 <b>RAL 9006</b> СЕРЕБРИСТЫЙ	 ЗОЛОТОЙ ДУБ	 <b>RAL 1014</b> БЕЖЕВЫЙ
Волгоград	●	●	●	●	●	●				
Воронеж	●	●	●							
Казань	●	●	●	●	●	●	●	●		
Краснодар	●	●	●	●						
Москва	●	●	●	●	●	●	●	●	●	●
Нижний Новгород	●	●		●	●	●				
Пятигорск	●	●	●	●					●	
Ростов-на-Дону	●	●	●							
Самара	●	●	●	●	●	●	●	●		
Санкт-Петербург	●	●	●	●	●			●		
Симферополь	●	●							●	
Уфа	●	●	●	●	●	●	●			

 <b>доска</b>	 <b>RAL 9003</b> БЕЛЫЙ	 <b>RAL 8017</b> КОРИЧНЕВО-КРАСНЫЙ	 <b>RAL 8014</b> КОРИЧНЕВЫЙ	 <b>RAL 7004</b> СЕРЫЙ	 <b>RAL 5005</b> СИНИЙ	 <b>RAL 3005</b> БОРДОВЫЙ	 <b>RAL 6005</b> ЗЕЛЕНый	 <b>RAL 9006</b> СЕРЕБРИСТЫЙ	 ЗОЛОТОЙ ДУБ	 <b>RAL 1014</b> БЕЖЕВЫЙ
Алматы	●		●						●	
Астана	●	●	●	●	●	●	●	●	●	
Владивосток	●	●								
Екатеринбург	●	●	●	●	●	●	●	●	●	
Иркутск	●	●	●	●	●	●				
Красноярск	●	●	●	●	●	●	●	●		
Новосибирск	●	●	●	●	●	●	●	●	●	
Омск	●	●	●							
Тюмень	●	●	●	●	●	●	●	●		
Хабаровск	●	●	●	●	●	●	●	●	●	
Челябинск	●	●	●	●	●	●				

# УЛИЧНЫЕ СДВИЖНЫЕ ВОРОТА REVOLUTION

ПРОФИЛИРОВАННЫЙ ЛИСТ (ЦВЕТ RAL 8017)

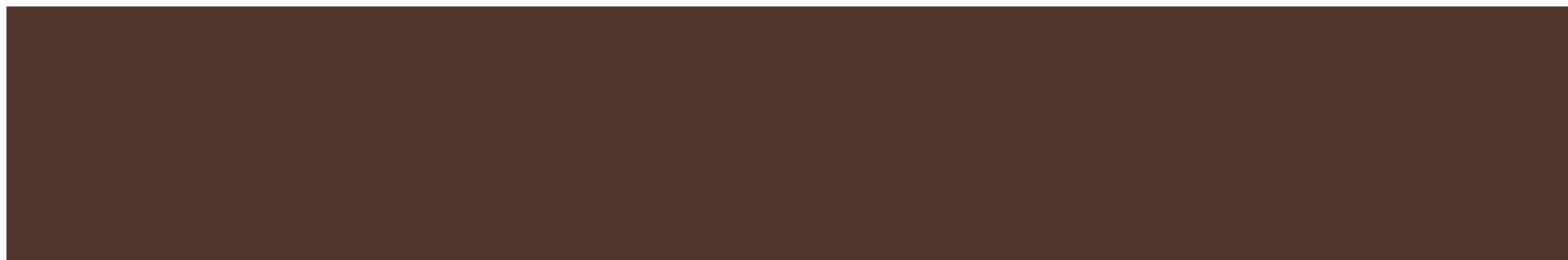

**RAL 8017**  
КОРИЧНЕВО-КРАСНЫЙ

Конструкция	Ширина, мм	Высота, мм
Сдвижные ворота	2 100–4 500	1 300–2 200
Калитка	до 1 375	до 2 200

Ворота и калитка



400

# УЛИЧНЫЕ СДВИЖНЫЕ ВОРОТА

ПАНЕЛЬ «ДОСКА» (СТРУКТУРА «ДЕРЕВО», ЦВЕТ RAL 8014)

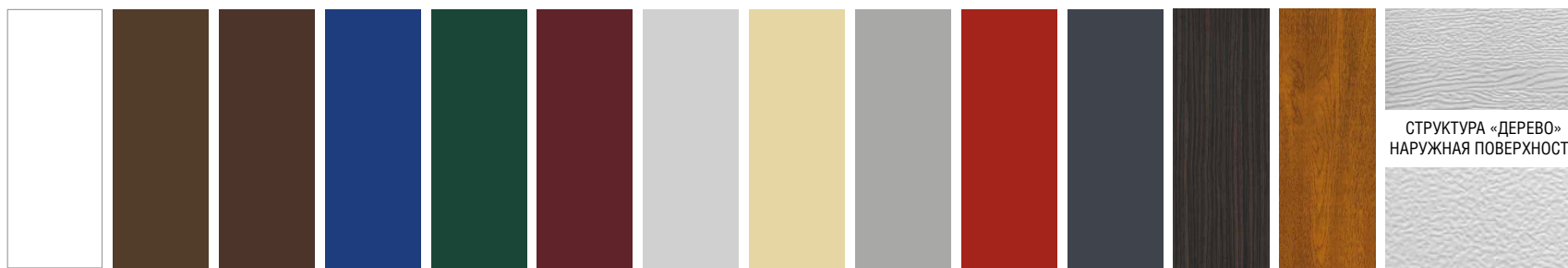
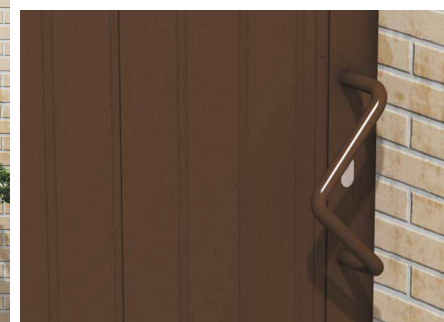

<b>RAL 9003</b> БЕЛЫЙ	<b>RAL 8014</b> КОРИЧНЕВЫЙ	<b>RAL 8017</b> КОРИЧНЕВО-КРАСНЫЙ	<b>RAL 5005</b> СИНИЙ	<b>RAL 6005</b> ЗЕЛЕНЫЙ	<b>RAL 3005</b> БОРДОВЫЙ	<b>RAL 9006</b> СЕРЕБРИСТЫЙ	<b>RAL 1014</b> БЕЖЕВЫЙ	<b>RAL 7004</b> СЕРЫЙ	<b>RAL 3000</b> КРАСНЫЙ	<b>RAL 7016</b> АНТРАЦИТ	ВЕНГЕ	ЗОЛОТОЙ ДУБ	СТРУКТУРА «СТУККО» ВНУТРЕННЯЯ ПОВЕРХНОСТЬ
--------------------------	-------------------------------	--------------------------------------	--------------------------	----------------------------	-----------------------------	--------------------------------	----------------------------	--------------------------	----------------------------	-----------------------------	-------	-------------	--

Конструкция	Ширина, мм	Высота, мм
Сдвижные ворота	2 000–7 500	1 000–3 200
Калитка	600–1 500	1 000–3 000

Сдвижные ворота	Калитка
 420	 430

# УЛИЧНЫЕ СДВИЖНЫЕ ВОРОТА

ПАНЕЛЬ «ДОСКА» (СТРУКТУРА «ДЕРЕВО», ЦВЕТ «ЗОЛОТОЙ ДУБ»)

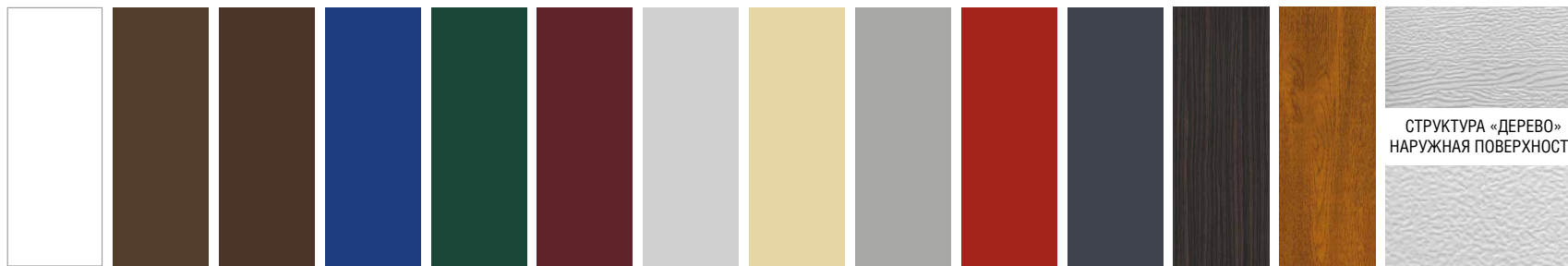
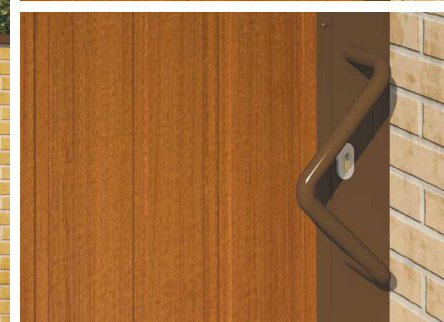
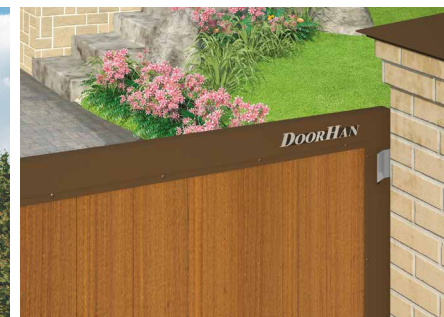

**RAL 9003** БЕЛЫЙ   
**RAL 8014** КОРИЧНЕВЫЙ   
**RAL 8017** КОРИЧНЕВО-КРАСНЫЙ   
**RAL 5005** СИНИЙ   
**RAL 6005** ЗЕЛЕНЫЙ   
**RAL 3005** БОРДОВЫЙ   
**RAL 9006** СЕРЕБРИСТЫЙ   
**RAL 1014** БЕЖЕВЫЙ   
**RAL 7004** СЕРЫЙ   
**RAL 3000** КРАСНЫЙ   
**RAL 7016** АНТРАЦИТ   
 ВЕНГЕ   
 ЗОЛОТОЙ ДУБ   
 СТРУКТУРА «СТУККО» ВНУТРЕННЯЯ ПОВЕРХНОСТЬ

Конструкция	Ширина, мм	Высота, мм
Сдвижные ворота	2 000–7 500	1 000–3 200
Калитка	600–1 500	1 000–3 000

Сдвижные ворота	Калитка
 420	 430

# УЛИЧНЫЕ СДВИЖНЫЕ ВОРОТА

ПАНЕЛЬ «ФИЛЕНКА» (СТРУКТУРА «ДЕРЕВО», ЦВЕТ RAL 6005)

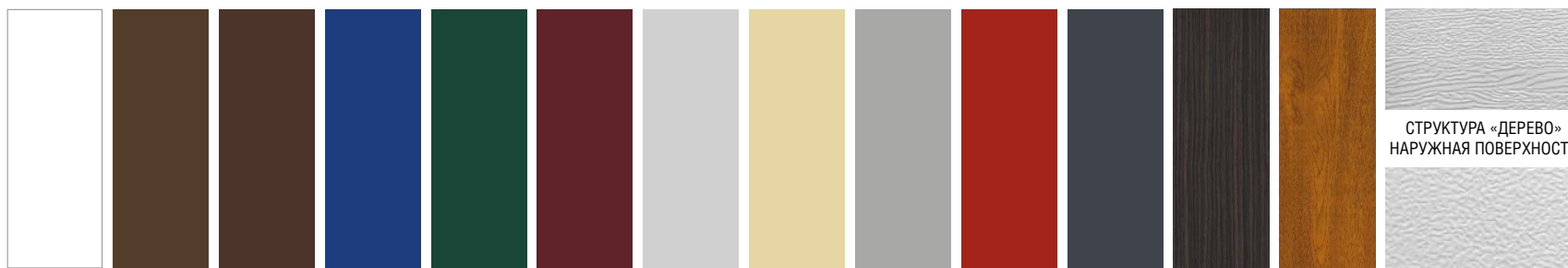
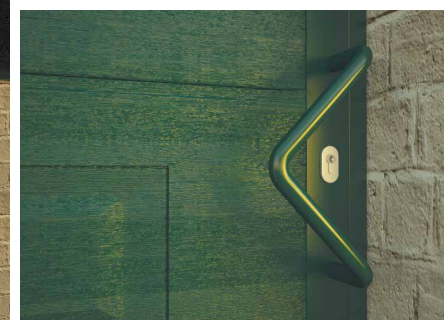
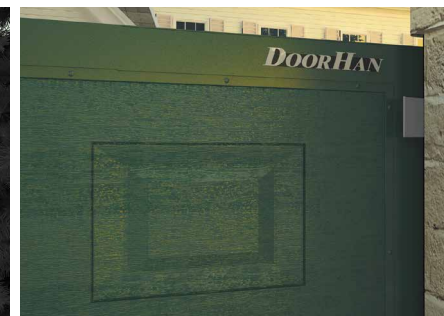

**RAL 9003** БЕЛЫЙ   
**RAL 8014** КОРИЧНЕВЫЙ   
**RAL 8017** КОРИЧНЕВО-КРАСНЫЙ   
**RAL 5005** СИНИЙ   
**RAL 6005** ЗЕЛЕНЫЙ   
**RAL 3005** БОРДОВЫЙ   
**RAL 9006** СЕРЕБРИСТЫЙ   
**RAL 1014** БЕЖЕВЫЙ   
**RAL 7004** СЕРЫЙ   
**RAL 3000** КРАСНЫЙ   
**RAL 7016** АНТРАЦИТ   
 ВЕНГЕ   
 ЗОЛОТОЙ ДУБ   
 СТРУКТУРА «СТУККО» ВНУТРЕННЯЯ ПОВЕРХНОСТЬ

Конструкция	Ширина, мм	Высота, мм
Сдвижные ворота	2 000–7 500	1 000–3 200
Калитка	600–1 500	1 000–3 000

Сдвижные ворота	Калитка
 420	 430

# УЛИЧНЫЕ СДВИЖНЫЕ ВОРОТА

ПАНЕЛЬ «ДОСКА» (СТРУКТУРА «ДЕРЕВО», ЦВЕТ «ВЕНГЕ»), ПОЛОТНО С РЕШЕТКОЙ

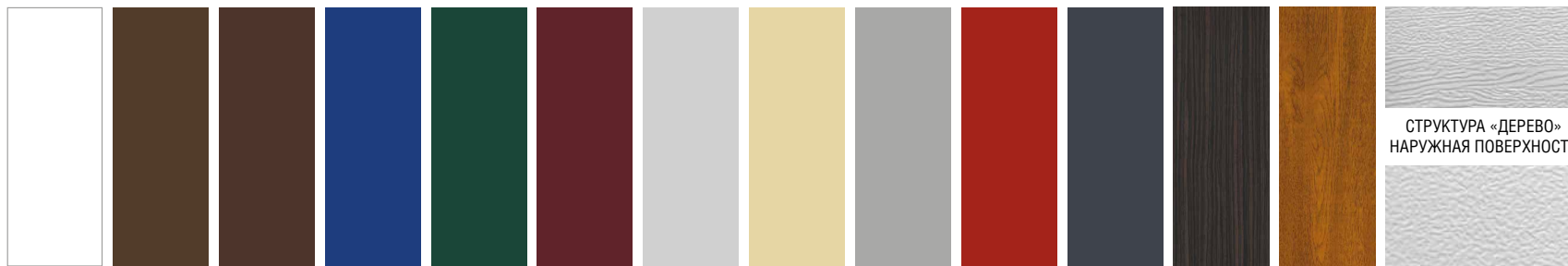
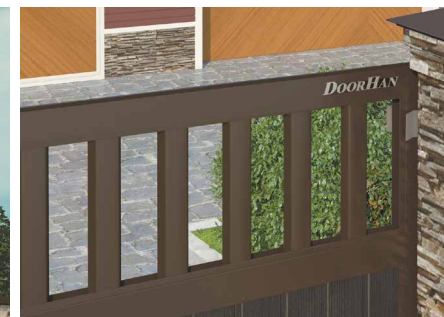

**RAL 9003** БЕЛЫЙ   
**RAL 8014** КОРИЧНЕВЫЙ   
**RAL 8017** КОРИЧНЕВО-КРАСНЫЙ   
**RAL 5005** СИНИЙ   
**RAL 6005** ЗЕЛЕНый   
**RAL 3005** БОРДОВЫЙ   
**RAL 9006** СЕРЕБРИСТЫЙ   
**RAL 1014** БЕЖЕВЫЙ   
**RAL 7004** СЕРЫЙ   
**RAL 3000** КРАСНЫЙ   
**RAL 7016** АНТРАЦИТ   
 ВЕНГЕ   
 ЗОЛОТОЙ ДУБ   
 СТРУКТУРА «ДЕРЕВО» НАРУЖНАЯ ПОВЕРХНОСТЬ   
 СТРУКТУРА «СТУККО» ВНУТРЕННЯЯ ПОВЕРХНОСТЬ

Конструкция	Ширина, мм	Высота, мм
Сдвижные ворота	2 000–7 500	1 000–3 200
Калитка	600–1 500	1 000–3 000

Сдвижные ворота	Калитка
	
420	430



# УЛИЧНЫЕ СДВИЖНЫЕ ВОРОТА

ПАНЕЛЬ «ДОСКА» (СТРУКТУРА «ДЕРЕВО», ЦВЕТ RAL 7016), ПОЛОТНО С ПИКАМИ И ВЕНЗЕЛЯМИ

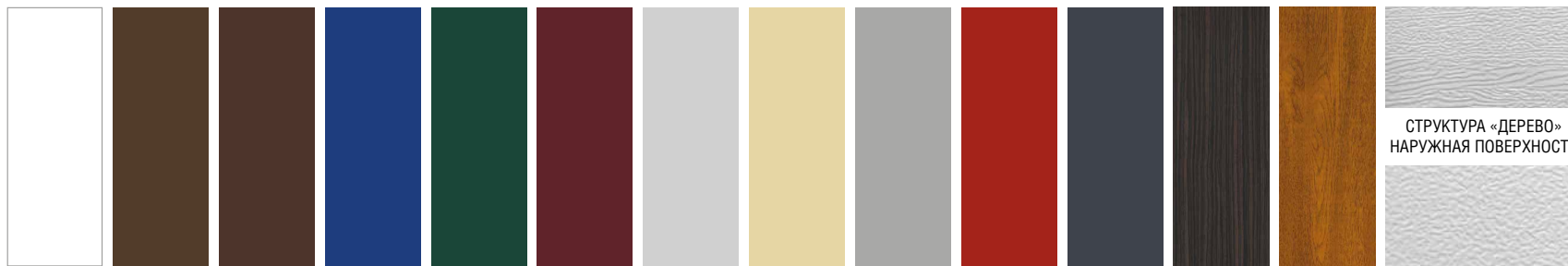

**RAL 9003** БЕЛЫЙ   
**RAL 8014** КОРИЧНЕВЫЙ   
**RAL 8017** КОРИЧНЕВО-КРАСНЫЙ   
**RAL 5005** СИНИЙ   
**RAL 6005** ЗЕЛЕНЫЙ   
**RAL 3005** БОРДОВЫЙ   
**RAL 9006** СЕРЕБРИСТЫЙ   
**RAL 1014** БЕЖЕВЫЙ   
**RAL 7004** СЕРЫЙ   
**RAL 3000** КРАСНЫЙ   
**RAL 7016** АНТРАЦИТ   
 ВЕНГЕ   
 ЗОЛОТОЙ ДУБ   
 СТРУКТУРА «СТУККО» ВНУТРЕННЯЯ ПОВЕРХНОСТЬ

Конструкция	Ширина, мм	Высота, мм
Сдвижные ворота	2 000–7 500	1 000–3 200
Калитка	600–1 500	1 000–3 000

Сдвижные ворота	Калитка
 420	 430

# УЛИЧНЫЕ СДВИЖНЫЕ ВОРОТА

ПАНЕЛЬ «ДОСКА» (СТРУКТУРА «ДЕРЕВО», ЦВЕТ «ЗОЛОТОЙ ДУБ»), ПОЛОТНО АРОЧНОЕ С ПИКАМИ И ВЕНЗЕЛЯМИ

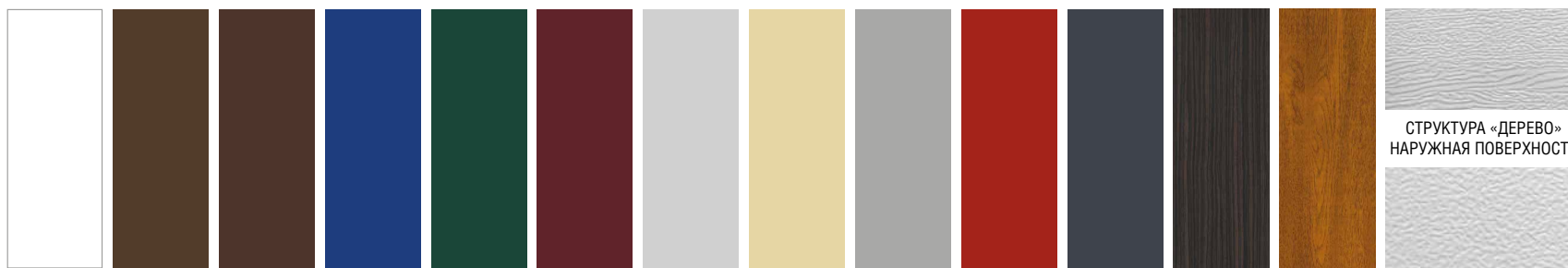
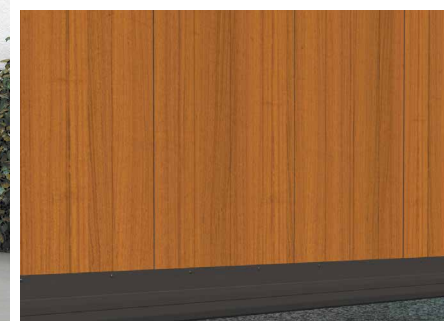
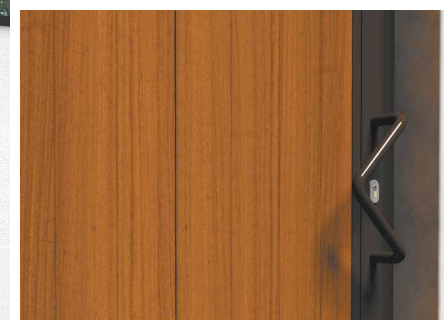

**RAL 9003** БЕЛЫЙ   
**RAL 8014** КОРИЧНЕВЫЙ   
**RAL 8017** КОРИЧНЕВО-КРАСНЫЙ   
**RAL 5005** СИНИЙ   
**RAL 6005** ЗЕЛЕНЫЙ   
**RAL 3005** БОРДОВЫЙ   
**RAL 9006** СЕРЕБРИСТЫЙ   
**RAL 1014** БЕЖЕВЫЙ   
**RAL 7004** СЕРЫЙ   
**RAL 3000** КРАСНЫЙ   
**RAL 7016** АНТРАЦИТ   
 ВЕНГЕ   
 ЗОЛОТОЙ ДУБ   
 СТРУКТУРА «СТУККО» ВНЕШНЯЯ ПОВЕРХНОСТЬ

Конструкция	Ширина, мм	Высота, мм
Сдвижные ворота	2 000–5 000	1 000–3 200
Калитка	600–1 500	1 000–3 000

Сдвижные ворота	Калитка
 420	 430

# УЛИЧНЫЕ СДВИЖНЫЕ ВОРОТА PREMIUM CLASSIC

ОБЛИЦОВКА АЛЮМИНИЕВЫМ ПРОФИЛЕМ (СТРУКТУРА «ДЕРЕВО», ЦВЕТ «ЗОЛОТОЙ ДУБ»)

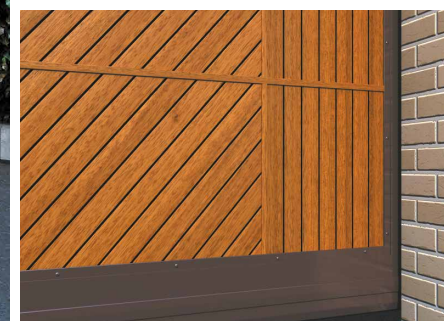
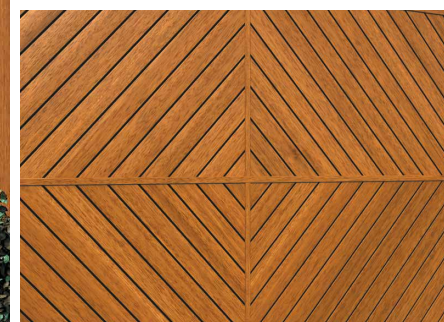

**PREMIUM B-1,**  
ЦВЕТ «ЗОЛОТОЙ ДУБ»



**PREMIUM B-2,**  
ЦВЕТ «ЗОЛОТОЙ ДУБ»



**ТЕМНЫЙ**  
ОРЕХ



**ЗОЛОТОЙ**  
ДУБ

Конструкция	Ширина, мм	Высота, мм
Сдвижные ворота	2 000–7 500	1 000–3 200
Калитка	600–1 500	1 000–3 000

Сдвижные ворота	Калитка
 420	 430

# АВТОМАТИКА ДЛЯ УЛИЧНЫХ СДВИЖНЫХ ВОРОТ

ПРИВОД SLIDING-1300 PRO В МАСЛЯНОЙ ВАННЕ



Привод	Макс. масса ворот, кг	Интенсивность, %	Температура окруж. среды, °C
SL-500-24	500	100	-20...+55
SL-500/800	500/800	50	-20...+55
SL-1300/2100	1 300/2 100	70	-40...+55
SL-1300/2100 PRO	1 300/2 100	70	-40...+55

Автоматика



001

# ПРОФИЛЬ ДЛЯ ВОРОТ УНИВЕРСАЛЬНЫЙ Т-ОБРАЗНЫЙ

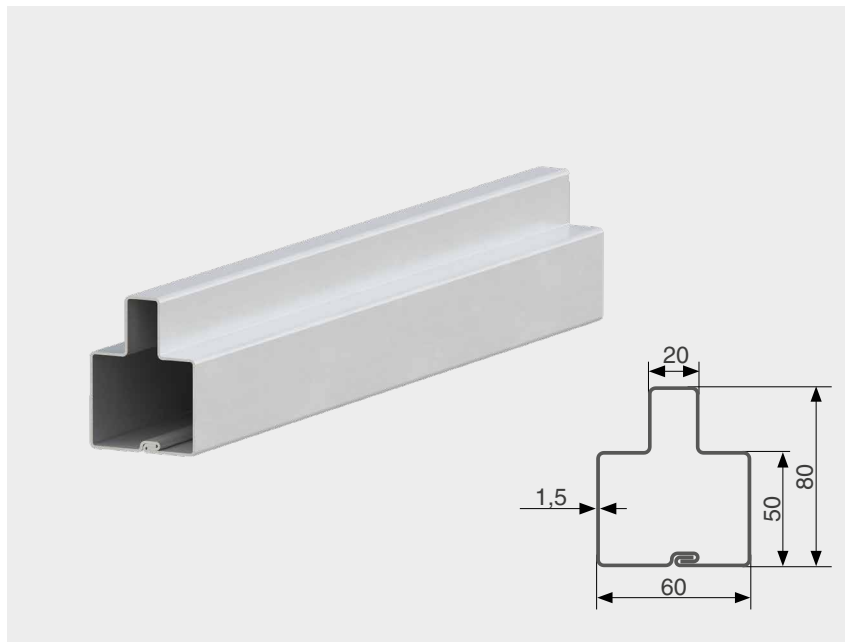

Профиль для ворот универсальный Т-образный

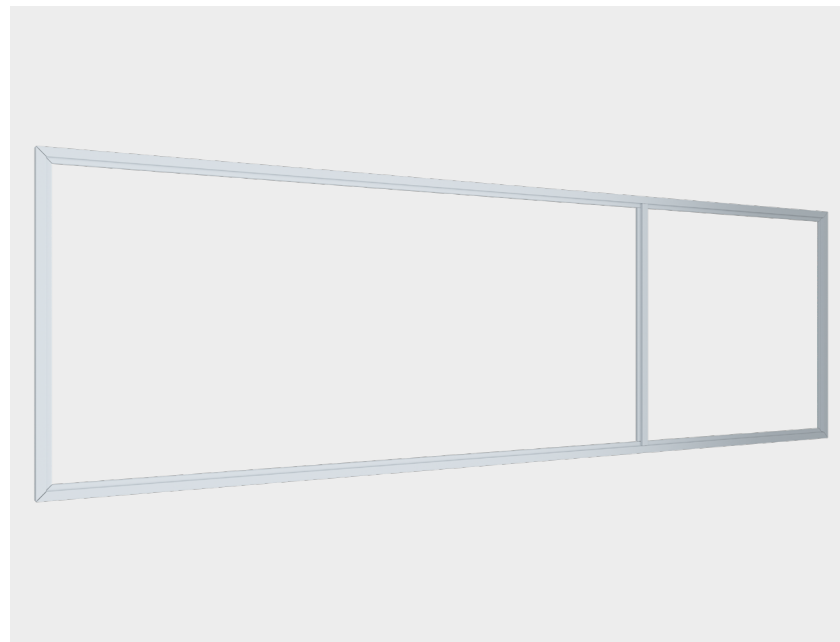

Рама сдвижных ворот стандартного размера из Т-профиля под проем 2 000 × 4 000 мм загрунтованная

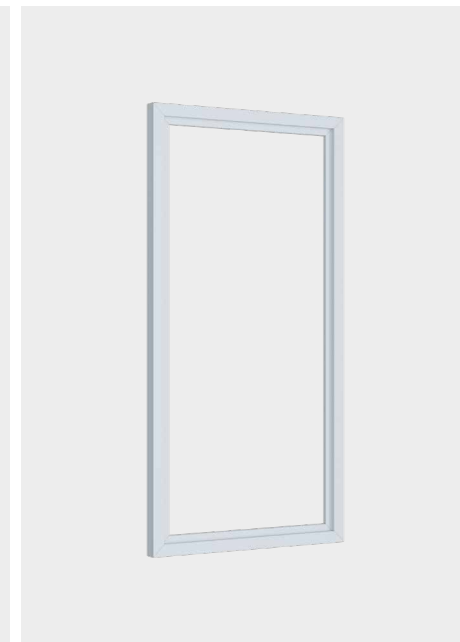

Рама калитки стандартного размера из Т-профиля под проем 2 000 × 1 000 мм загрунтованная

## КОМПЛЕКТЫ БАЛОК



Система роликов и направляющих для балки х/к 60 × 55 × 3, L = 6 000 мм



Система роликов и направляющих для балки х/к 71 × 60 × 3,5, L = 6 000 мм



Система роликов и направляющих для балки х/к 95 × 88 × 5, L = 6 000 мм



Система роликов и направляющих для балки х/к 138 × 144 × 6, L = 8 000 мм



## МАКСИМАЛЬНО УДОБНЫ В ЭКСПЛУАТАЦИИ

Конструкция не занимает пространство ни внутри, ни снаружи участка. В зимний период для открытия ворот нет необходимости в уборке снега с прилегающей территории



## ПОВЫШЕННЫЙ СРОК ЭКСПЛУАТАЦИИ

Легкая алюминиевая конструкция без сварных швов, прочные несущие балки из холоднокатаной стали, роликовые опоры с морозостойкой смазкой



## ШИРОКИЙ ВЫБОР ДИЗАЙНА ЩИТА ВОРОТ

Более 100 вариантов дизайна щита, возможность окраски панелей в любой цвет по карте RAL, разнообразие декоративных элементов (пики, вензеля, арки, решетки)



## ПОВЫШАЮТ УРОВЕНЬ ШУМОИЗОЛЯЦИИ УЧАСТКА

Ворота из сэндвич-панелей обеспечивают дополнительную шумоизоляцию территории, что особенно важно для участков, расположенных вблизи автодорог

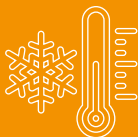

## УСТОЙЧИВЫ К ВОЗДЕЙСТВИЮ НЕГАТИВНЫХ ФАКТОРОВ ОКРУЖАЮЩЕЙ СРЕДЫ

Коррозионно-стойкие материалы (алюминий, оцинкованная сталь) и качественное лакокрасочное покрытие надежно защищают конструкцию от воздействий природных явлений (дождь, снег и пр.)



## ПРОСТОЙ РЕМОНТ И ОБСЛУЖИВАНИЕ

Ворота неприхотливы в обслуживании. В случае повреждения можно быстро произвести замену как отдельной панели полотна, так и любого профиля конструкции

# ПРАВИЛА ЗАМЕРА УЛИЧНЫХ СДВИЖНЫХ ВОРОТ

**DOORHAN®**

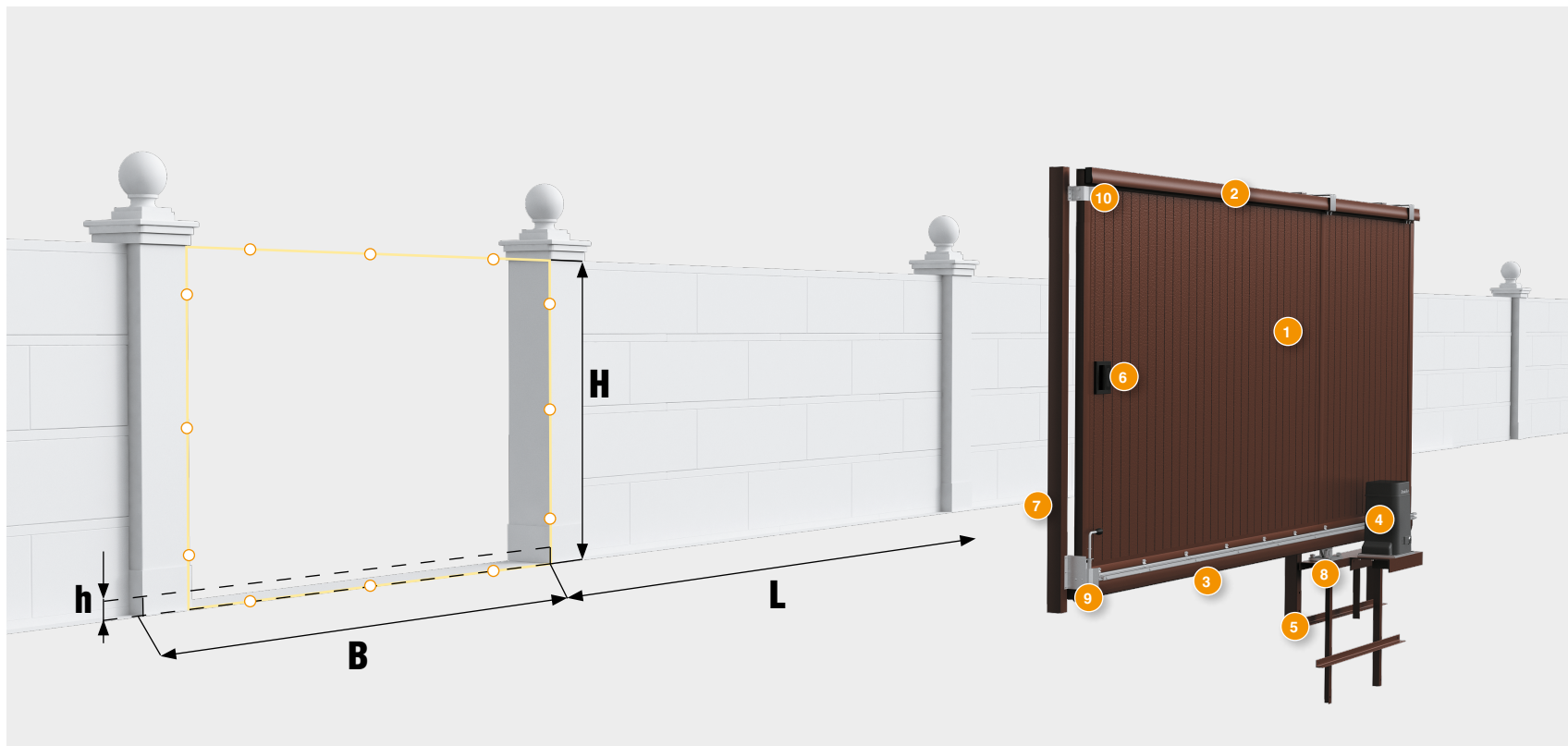

## ТОЧКИ ДЛЯ ЗАМЕРА

**H** — высота проема от уровня земли.  
**B** — ширина проема.  
**L** — расстояние до препятствия в сторону сдвига (вправо или влево,  $L = 1,5 \times B$  мм).  
**h** — просвет между уровнем земли и нижней частью полотна ворот (100 мм).

## КОНСТРУКЦИЯ

1. Полотно
2. Профиль-карниз
3. Стальная несущая балка
4. Автоматический привод
5. Силовая рама
6. Ручка
7. Столб-ловитель
8. Роликовая опора
9. Нижний ловитель с роликом
10. Верхний ловитель

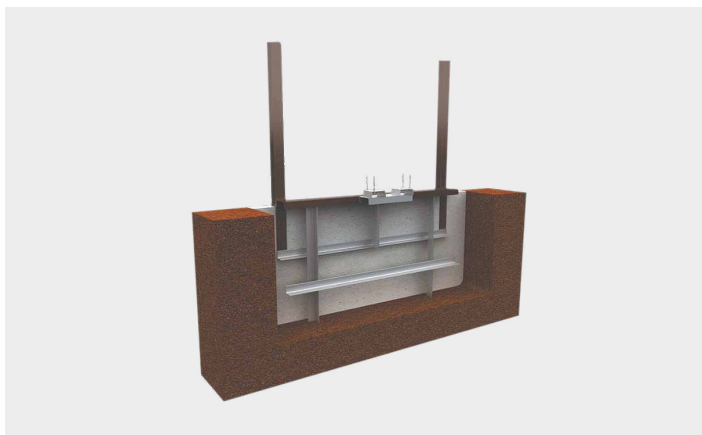

Бетонируемая силовая рама



Навесная силовая рама



Универсальная силовая рама

# УЛИЧНЫЕ РАСПАШНЫЕ ВОРОТА

ПАНЕЛЬ «ДОСКА» (СТРУКТУРА «ДЕРЕВО», ЦВЕТ RAL 6005)

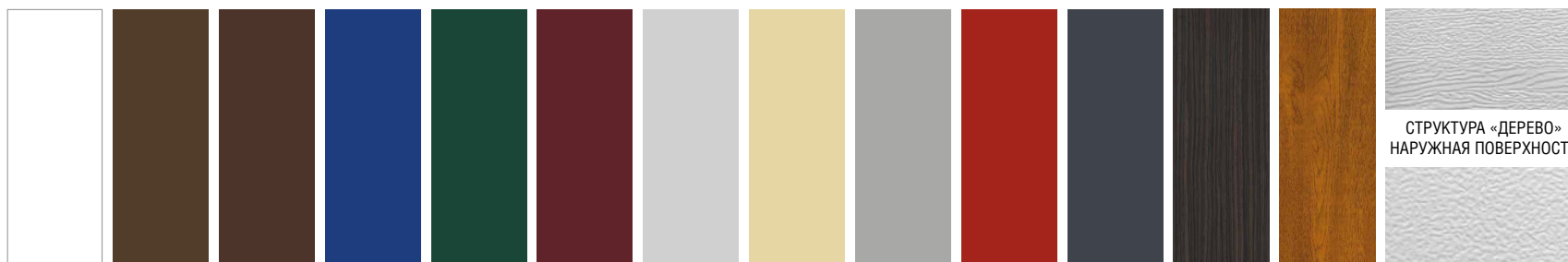
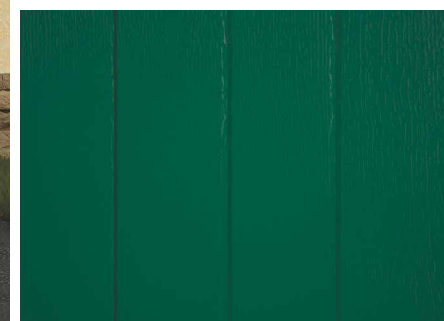
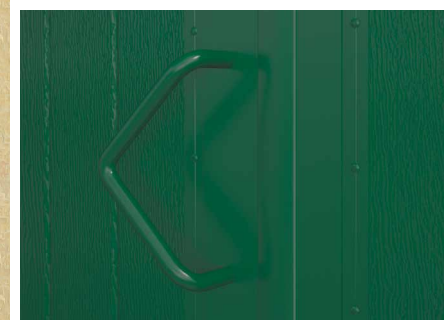

**RAL 9003** БЕЛЫЙ   
**RAL 8014** КОРИЧНЕВЫЙ   
**RAL 8017** КОРИЧНЕВО-КРАСНЫЙ   
**RAL 5005** СИНИЙ   
**RAL 6005** ЗЕЛЕНый   
**RAL 3005** БОРДОВЫЙ   
**RAL 9006** СЕРЕБРИСТЫЙ   
**RAL 1014** БЕЖЕВЫЙ   
**RAL 7004** СЕРЫЙ   
**RAL 3000** КРАСНЫЙ   
**RAL 7016** АНТРАЦИТ   
 ВЕНГЕ   
 ЗОЛОТОЙ ДУБ   
 СТРУКТУРА «ДЕРЕВО» НАРУЖНАЯ ПОВЕРХНОСТЬ   
 СТРУКТУРА «СТУККО» ВНУТРЕННЯЯ ПОВЕРХНОСТЬ

Конструкция	Ширина, мм	Высота, мм
Распашные ворота	2 000–5 000	1 000–3 000
Калитка	600–1 500	1 000–3 000

Распашные ворота	Калитка
 410	 430



# УЛИЧНЫЕ РАСПАШНЫЕ ВОРОТА

ПАНЕЛЬ «ФИЛЕНКА» (СТРУКТУРА «ДЕРЕВО», ЦВЕТ RAL 9003)

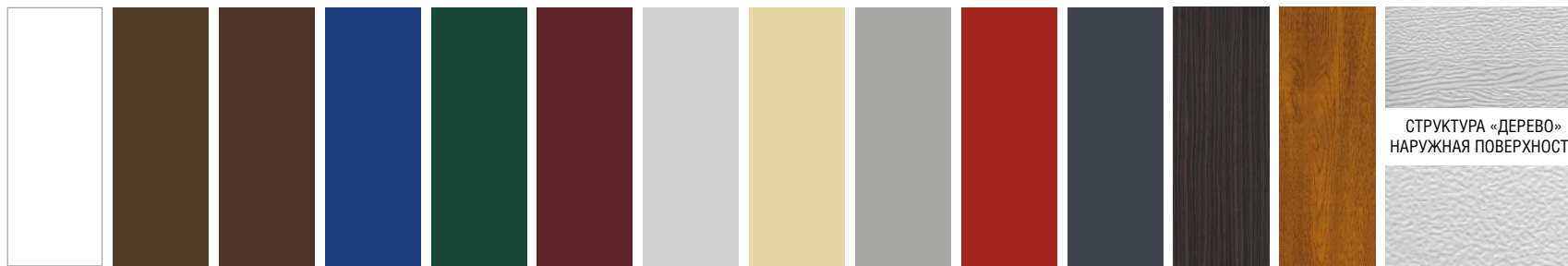

**RAL 9003** БЕЛЫЙ   
**RAL 8014** КОРИЧНЕВЫЙ   
**RAL 8017** КОРИЧНЕВО-КРАСНЫЙ   
**RAL 5005** СИНИЙ   
**RAL 6005** ЗЕЛЕНЫЙ   
**RAL 3005** БОРДОВЫЙ   
**RAL 9006** СЕРЕБРИСТЫЙ   
**RAL 1014** БЕЖЕВЫЙ   
**RAL 7004** СЕРЫЙ   
**RAL 3000** КРАСНЫЙ   
**RAL 7016** АНТРАЦИТ   
 ВЕНГЕ   
 ЗОЛОТОЙ ДУБ   
 СТРУКТУРА «ДЕРЕВО» НАРУЖНАЯ ПОВЕРХНОСТЬ  
 СТРУКТУРА «СТУККО» ВНУТРЕННЯЯ ПОВЕРХНОСТЬ

Конструкция	Ширина, мм	Высота, мм
Распашные ворота	2000–5000	1000–3000
Калитка	600–1500	1000–3000

Распашные ворота	Калитка
 410	 430

# УЛИЧНЫЕ РАСПАШНЫЕ ВОРОТА PREMIUM CLASSIC

ОБЛИЦОВКА АЛЮМИНИЕВЫМ ПРОФИЛЕМ (СТРУКТУРА «ДЕРЕВО», ЦВЕТ «ЗОЛОТОЙ ДУБ»), ПОЛОТНО С РЕШЕТКОЙ

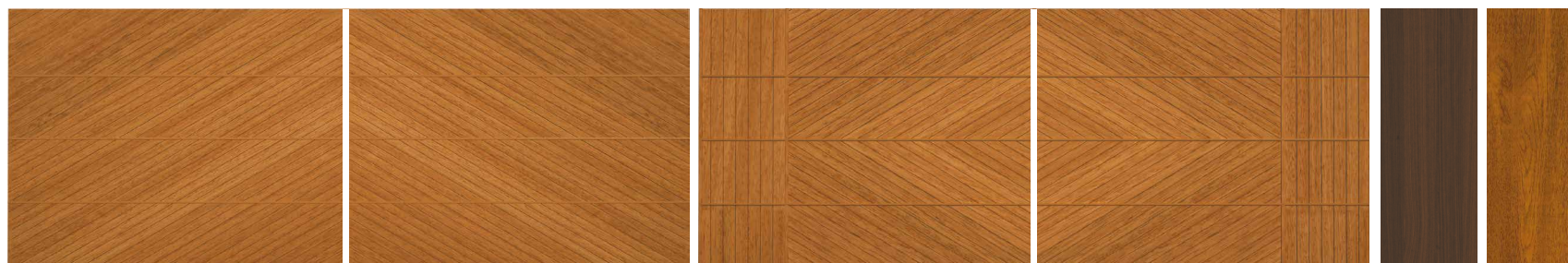
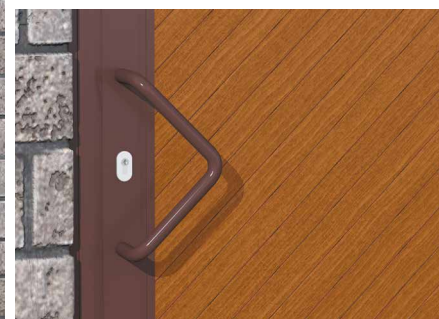

PREMIUM B-1,  
ЦВЕТ «ЗОЛОТОЙ ДУБ»

PREMIUM B-2,  
ЦВЕТ «ЗОЛОТОЙ ДУБ»

ТЕМНЫЙ  
ОРЕХ

ЗОЛОТОЙ  
ДУБ

Конструкция	Ширина, мм	Высота, мм
Распашные ворота	2 000–5 000	1 000–3 000
Калитка	600–1 500	1 000–3 000

Распашные ворота	Калитка
 410	 430

# ЗАБОРНАЯ СЕКЦИЯ С АЛЮМИНИЕВОЙ ОКАНТОВКОЙ

ПАНЕЛЬ «ДОСКА» (СТРУКТУРА «ДЕРЕВО», ЦВЕТ RAL 8017)

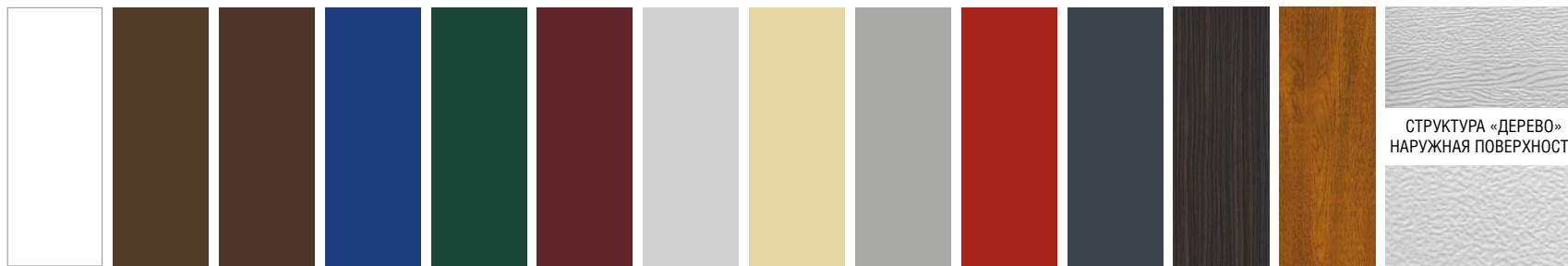
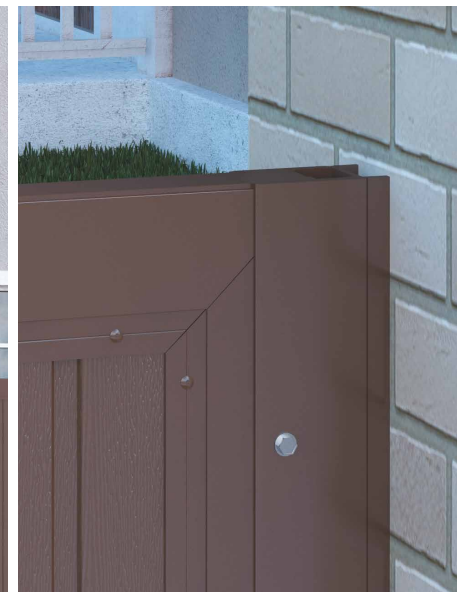

- RAL 9003** БЕЛЫЙ
- RAL 8014** КОРИЧНЕВЫЙ
- RAL 8017** КОРИЧНЕВО-КРАСНЫЙ
- RAL 5005** СИНИЙ
- RAL 6005** ЗЕЛЕНЫЙ
- RAL 3005** БОРДОВЫЙ
- RAL 9006** СЕРЕБРИСТЫЙ
- RAL 1014** БЕЖЕВЫЙ
- RAL 7004** СЕРЫЙ
- RAL 3000** КРАСНЫЙ
- RAL 7016** АНТРАЦИТ
- ВЕНГЕ
- ЗОЛОТОЙ ДУБ
- СТРУКТУРА «ДЕРЕВО» НАРУЖНАЯ ПОВЕРХНОСТЬ
- СТРУКТУРА «СТУККО» ВНУТРЕННЯЯ ПОВЕРХНОСТЬ

Конструкция	Ширина, мм	Высота, мм
Заборная секция	600-5500	800-3000

# АВТОМАТИКА ДЛЯ УЛИЧНЫХ РАСПАШНЫХ ВОРОТ

ЛИНЕЙНЫЙ ПРИВОД SWING-3000 PRO



Привод	Макс. ширина створки, м	Макс. масса створки, кг
SWING-24	1,8	200
SW-4000	4	400
SW-3000/5000 PRO	3/5	400/500

Автоматика



001

# АВТОМАТИКА ДЛЯ УЛИЧНЫХ РАСПАШНЫХ ВОРОТ

РЫЧАЖНЫЙ ПРИВОД ARM-320 PRO



Привод	Макс. ширина створки, м	Макс. масса створки, кг
ARM-230	1,5	300
ARM-320 PRO	2	400

Автоматика



001



## ВОЗМОЖНОСТЬ УСТАНОВКИ НА ЛЮБЫЕ ПРОЕМЫ

Классическая конструкция ворот с открытием внутрь или наружу огороженной территории позволяет установить их практически на любые въездные проемы



## ДОЛГИЙ СРОК СЛУЖБЫ

За счет использования коррозионно-стойких материалов (алюминий и оцинкованная сталь) и качественного лакокрасочного покрытия



## ПОВЫШАЮТ УРОВЕНЬ ШУМОИЗОЛЯЦИИ УЧАСТКА

Ворота из сэндвич-панелей обеспечивают дополнительную шумоизоляцию территории, что особенно важно для участков, расположенных вблизи автодорог



## УСТОЙЧИВОСТЬ К ВЫСОКИМ ВЕТРОВЫМ НАГРУЗКАМ

Конструкция ворот обладает достаточной жесткостью, благодаря чему подходит для установки в большие проемы



## ШИРОКИЙ ВЫБОР ДИЗАЙНА ЩИТА ВОРОТ

Более 100 вариантов дизайна щита, возможность окраски панелей в любой цвет по карте RAL, разнообразие декоративных элементов (пики, вензеля, арки, решетки)

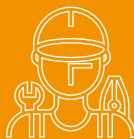

## ПРОСТОЙ РЕМОНТ И ОБСЛУЖИВАНИЕ

Ворота неприхотливы в обслуживании. В случае повреждения можно быстро произвести замену как отдельной панели полотна, так и любого профиля конструкции

# ПРАВИЛА ЗАМЕРА УЛИЧНЫХ РАСПАШНЫХ ВОРОТ

**DOORHAN®**

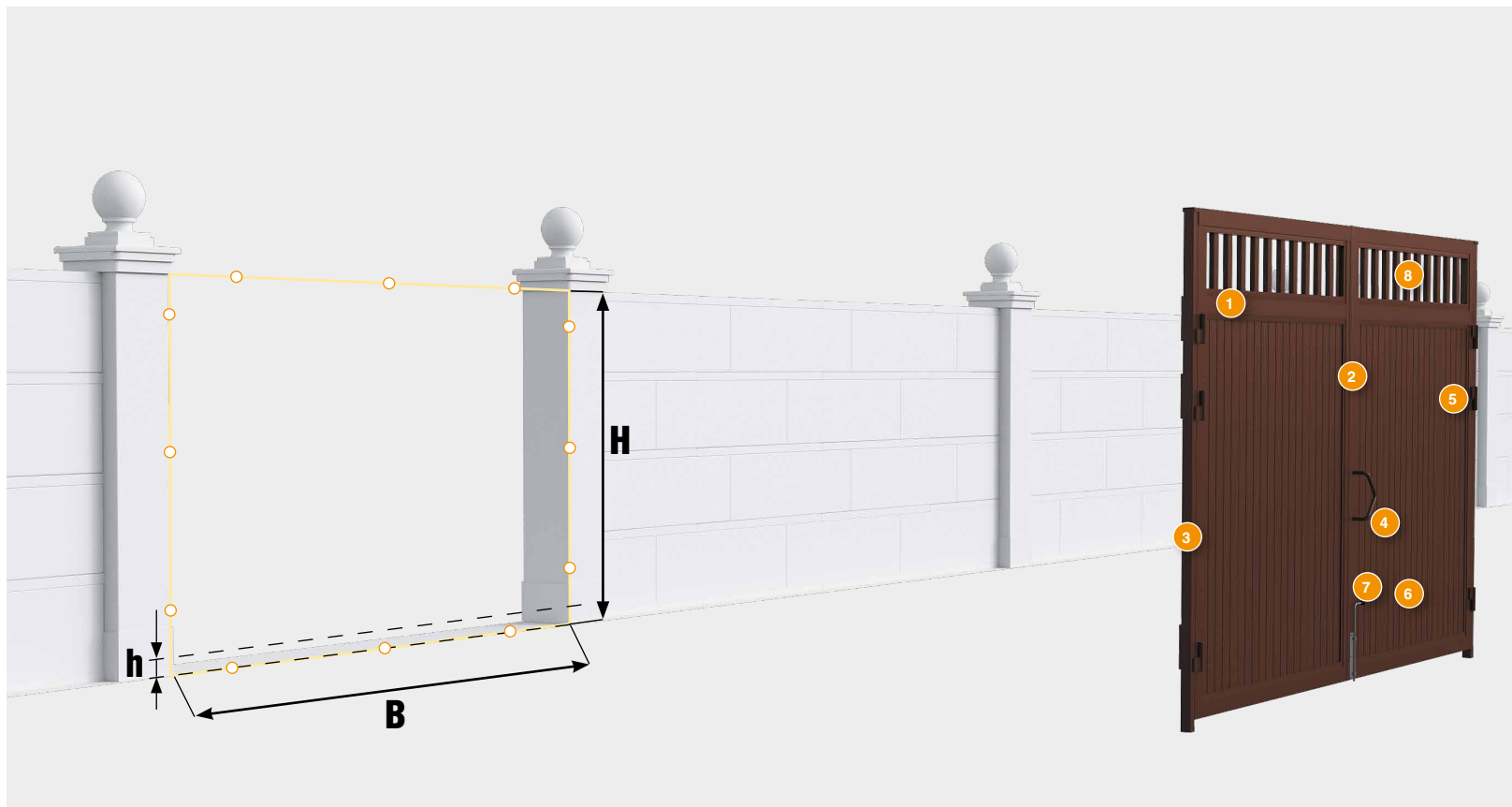

## ТОЧКИ ДЛЯ ЗАМЕРА

**H** — высота проема от уровня земли.

**B** — внутренняя ширина проема.

**h** — просвет между уровнем земли и нижней частью полотна ворот (100 мм).

Полотно ворот по высоте будет на **h** мм меньше **H**.

## КОНСТРУКЦИЯ

1. Основной несущий алюминиевый профиль
2. Профиль-притвор
3. Столбы
4. Алюминиевая ручка
5. Петли алюминиевые
6. Створка ворот
7. Задвижка
8. Декоративный решетчатый профиль

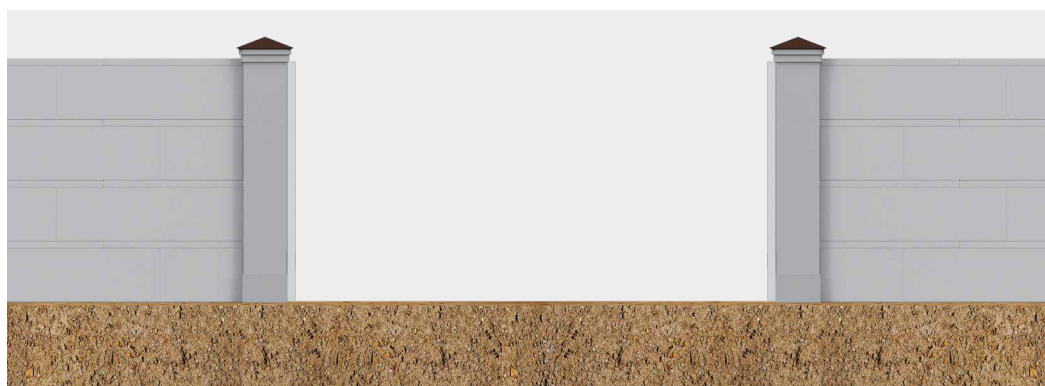

Столб алюминиевый навесной

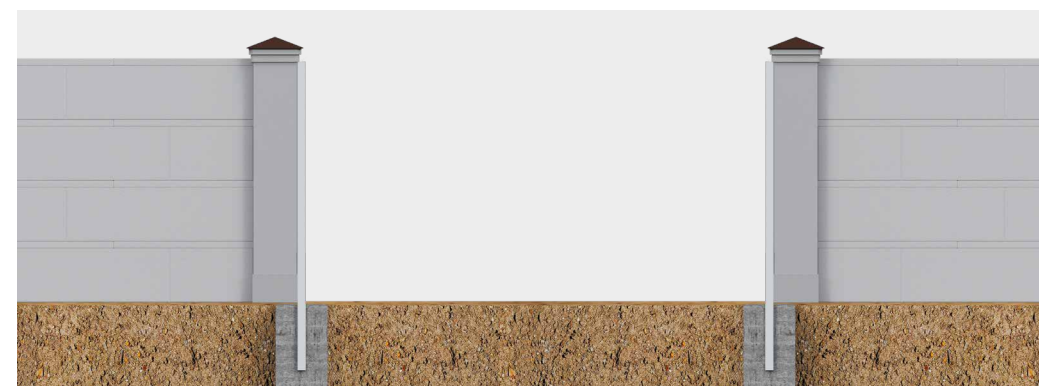

Столб стальной бетонированный

# ШЛАГБАУМЫ

BARRIER-PRO

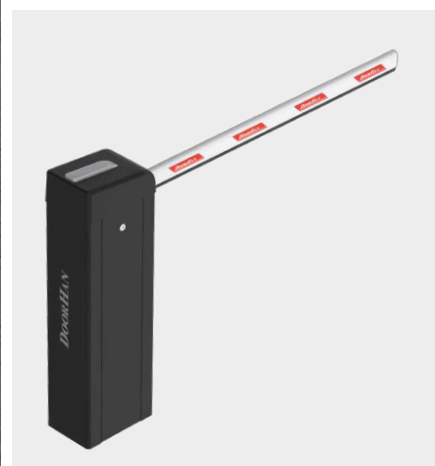
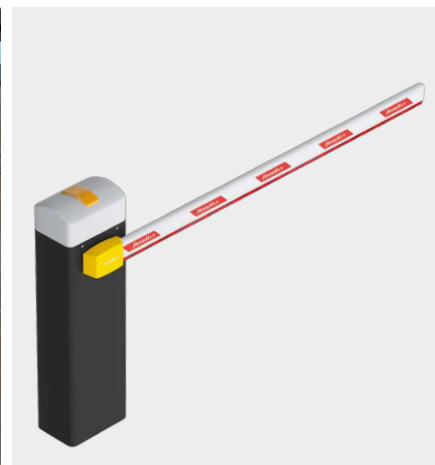

Шлагбаум	Тип	Макс. длина стрелы, м	Интенсивность, %
BARRIER-LR	электро-механический	4	50
BARRIER-PRO	электро-механический	6	70
BARRIER N_24 V	электро-механический	6	100

Автоматика



001



# ЦЕПНОЙ ШЛАГБАУМ

CHAIN-BARRIER

DOORHAN®



Шлагбаум	Тип	Макс. ширина проема, м
CHAIN-BARRIER 7	электромеханический	7
CHAIN-BARRIER 15	электромеханический	15

Автоматика



001

# АНТИВАНДАЛЬНЫЙ ШЛАГБАУМ

BARRIER PROTECTOR



Ширина перекрываемого проезда, мм	Скорость открывания, м/мин
3 000–6 000	9

Автоматика



780

# УСТРОЙСТВА УПРАВЛЕНИЯ

**DOORHAN®**

ЧЕТЫРЕХКАНАЛЬНЫЙ ПУЛЬТ TRANSMITTER-4	ЧЕТЫРЕХКАНАЛЬНЫЙ ПУЛЬТ TRANSMITTER-4-ORANGE	ДВУХКАНАЛЬНЫЙ ПУЛЬТ TRANSMITTER-2 PRO	ПАНЕЛЬ РАДИОУПРАВЛЕНИЯ COMMAND433	ЧЕТЫРЕХКАНАЛЬНЫЙ ПУЛЬТ TRANSMITTER-4PRO
				
ЭЛЕКТРОМАГНИТНЫЙ ЗАМОК MAG-LOCK	КОНТРОЛЛЕР KEYCODE	АВТОМОБИЛЬНЫЙ ПУЛЬТ CAR-TRANSMITTER	КЛЮЧ-КНОПКА KEYSWITCH-N	WI-FI-МОДУЛЬ
				
СИСТЕМА КОНТРОЛЯ ДОСТУПА RADIOPARKING	ЭЛЕКТРОМЕХАНИЧЕСКИЙ ЗАМОК DH-LOCK	GSM-МОДУЛЬ	ВИДЕОДОМОФОН DOMO-7	АКСЕССУАРЫ
				 001

# УСТРОЙСТВА БЕЗОПАСНОСТИ

ФОТОЭЛЕМЕНТЫ PHOTOCELL-N	СИГНАЛЬНАЯ ЛАМПА LAMP-PRO	ДАТЧИК ОТКРЫТОЙ КАЛИТКИ	КРОМКА БЕЗОПАСНОСТИ DH-SENSOR-KIT	КОМПЛЕКТ ОПТОСЕНСОРОВ ДЛЯ СЕКЦИОННЫХ ПРИВОДОВ
				



## ШИРОКАЯ ЛИНЕЙКА ПРИВОДОВ

Позволяет автоматизировать все виды ворот (секционные, распашные, сдвижные, рулонные и т. д.) и рольставен любых размеров



## ВЫСОКИЙ КЛАСС ПЫЛЕВЛАГОЗАЩИТЫ (IP)

Корпусы приводов надежно защищают механизмы от негативных воздействий окружающей среды, что позволяет устанавливать их на улице и на объектах с агрессивными условиями



## АКСЕССУАРЫ НОВОГО ПОКОЛЕНИЯ

Приводы совместимы со всеми современными устройствами управления и безопасности, что обеспечивает высокий уровень комфорта эксплуатации ворот/роллет, например, возможность подачи управляющих команд с помощью мобильного приложения



## УДОБСТВО МОНТАЖА

Конструкции приводов обеспечивают легкость монтажа и не требуют дополнительных приспособлений для их установки. Все необходимые элементы крепления входят в комплект поставки

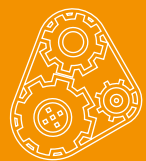

## УВЕЛИЧЕННЫЙ РАБОЧИЙ РЕСУРС

Плавность запуска и остановки привода минимизирует нагрузки на узлы системы, что позволяет значительно продлить срок службы автоматики



## ПРОСТОЕ ПРОГРАММИРОВАНИЕ

Инструкции без слов дают возможность клиенту самостоятельно запрограммировать пульты и осуществить любые настройки приводов



## БЕЗОПАСНОСТЬ ЭКСПЛУАТАЦИИ

Устройства безопасности, входящие в комплект автоматики или приобретенные дополнительно, предотвратят возникновение аварийных ситуаций



## ВОЗМОЖНОСТЬ ПОЛНОГО КОНТРОЛЯ ДОСТУПА

Установка устройств контроля и управления доступом позволит организовать персональный пропускной режим для каждого пользователя



## ЗАЩИТА РАДИОКАНАЛА ОТ КОПИРОВАНИЯ СИГНАЛА

Пульты имеют плавающий код (16 миллионов комбинаций), который меняется при каждом нажатии на кнопку пульта, что гарантирует защиту объекта от несанкционированного проникновения путем копирования сигнала

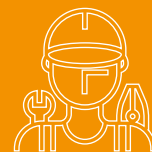

## ГАРАНТИЯ КАЧЕСТВА И СЕРВИСНОГО ОБСЛУЖИВАНИЯ

Широкая сеть сервисных центров позволяет получить гарантийное и постгарантийное профессиональное обслуживание и ремонт автоматики в любой точке России



## ФУНКЦИЯ АВАРИЙНОГО ОТКРЫТИЯ

Каждый электропривод оснащен функцией разблокировки для возможности открытия ворот вручную в случае отключения электроэнергии



## ВОЗМОЖНОСТЬ ПРИОБРЕТЕНИЯ В ДЕНЬ ОБРАЩЕНИЯ

Все электроприводы, аксессуары и комплектующие имеются в постоянном наличии на собственных складах в 65 городах России и ближнего зарубежья

# СИСТЕМЫ ОГРАЖДЕНИЙ

ЗАБОР (СЕКЦИЯ «ОПТИМА», ЦВЕТ RAL 3005)

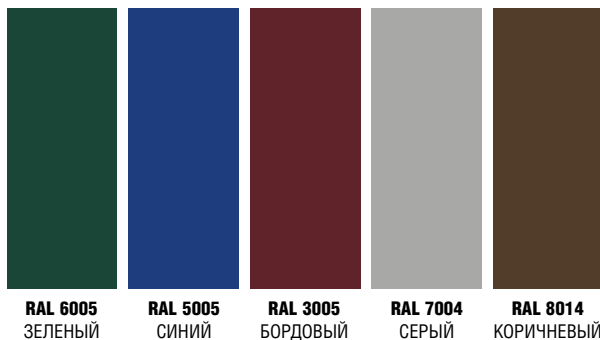

ПРУТОК

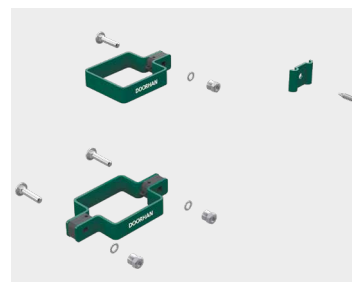

КОМПЛЕКТ КРЕПЕЖА

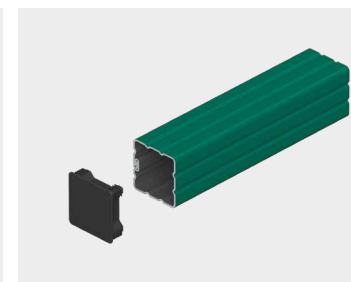

ОПОРА И ЗАГЛУШКА

Тип	Ширина, мм	Высота, мм
Оптимa / Оптимa Лайт	2 535	630, 1 030, 1 530, 1 730, 2 030, 2 430
Оптимa	2 425	3 030

Забор

927

# СИСТЕМЫ ОГРАЖДЕНИЙ

СДВИЖНЫЕ ВОРОТА (ЦВЕТ RAL 8014)

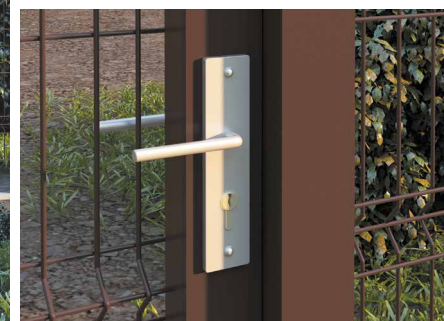
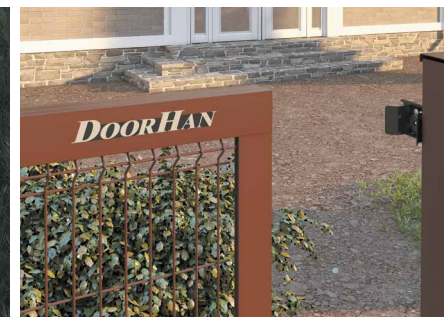

**RAL 6005** ЗЕЛЕНый  
**RAL 5005** СИНИЙ  
**RAL 3005** БОРДОВЫЙ  
**RAL 7004** СЕРЫЙ  
**RAL 8014** КОРИЧНЕВЫЙ



**НАКЛОННАЯ СЕКЦИЯ**



**КОЛЮЧАЯ ПРОВОЛОКА**



**СПИРАЛЬНЫЕ БАРЬЕРЫ БЕЗОПАСНОСТИ**

Конструкция	Ширина, мм	Высота, мм
Сдвижные ворота	2 000–8 000	1 550–3 000
Калитка	800–1 100	1 550–2 550

Сдвижные ворота	Калитка
 929	 931

# СИСТЕМЫ ОГРАЖДЕНИЙ

РАСПАШНЫЕ ВОРОТА (ЦВЕТ RAL 6005)

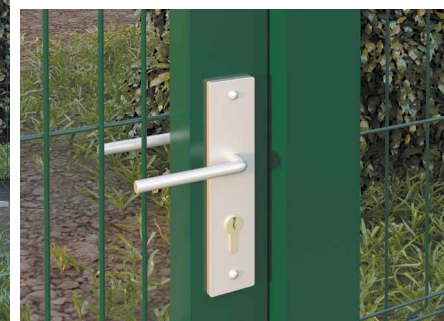

RAL 6005  
ЗЕЛЕНый

RAL 5005  
СИНИЙ

RAL 3005  
БОРДОВЫЙ

RAL 7004  
СЕРЫЙ

RAL 8014  
КОРИЧНЕВЫЙ



МОНТАЖ С БЕТОНИРОВАНИЕМ СТОЛБОВ



МОНТАЖ НА ГОТОВОЕ БЕТОННОЕ ОСНОВАНИЕ

Конструкция	Ширина, мм	Высота, мм
Распашные ворота	2000-6000	1550-3000
Калитка	800-1100	1550-2550

Распашные ворота	Калитка
 928	 931



# ПРЕИМУЩЕСТВА СИСТЕМ ОГРАЖДЕНИЙ

**DOORHAN®**



## ДОЛГИЙ СРОК СЛУЖБЫ

Столбы из оцинкованной стали обладают высокой стойкостью к коррозии благодаря производству методом холодной формовки и окрашиванию в камере порошковой покраски



## ЭСТЕТИЧНЫЙ ВНЕШНИЙ ВИД

Пластиковая заглушка верхнего торца столба предотвращает попадание внутрь конструкции атмосферных осадков и улучшает внешний вид изделий



## ПОВЫШЕННАЯ НАДЕЖНОСТЬ

Уникальная конструкция столба с дополнительными ребрами жесткости на каждой грани обеспечивает повышенную надежность систем ограждений

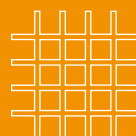

## КОМПЛЕКСНОЕ РЕШЕНИЕ ОТ ОДНОГО ПРОИЗВОДИТЕЛЯ

Возможность изготовления ограждений, сдвижных и распашных ворот, а также калиток из одного вида панелей



## СОХРАНЯЮТ ОБЗОР ТЕРРИТОРИИ

Оптимальный размер ячеек секций обеспечивает высокую прочность систем ограждений, полностью сохраняя обзор территории

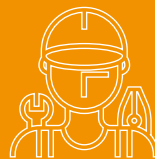

## ПРОСТОЙ И БЫСТРЫЙ МОНТАЖ

Специальная конструкция креплений позволяет упростить монтаж систем ограждений и повысить их взломостойкость

# РОЛЛЕТНЫЕ СИСТЕМЫ

РОЛЬСТАВНИ ДЛЯ ОКОННЫХ ПРОЕМОВ (НАКЛАДНОЙ МОНТАЖ)



БЕЛЫЙ КОРИЧНЕВЫЙ СИНИЙ ЗЕЛЕНый БОРДОВЫЙ СЕРЕБРИСТЫЙ БЕЖЕВЫЙ СЕРЫЙ АНТРАЦИТ



ПРОФИЛЬ RH41N



ПРОФИЛЬ RH45N



ПРОФИЛЬ RHE45M

Тип профиля	Ширина, мм	Площадь, м <sup>2</sup>
RH41N	500-2800	7
RH45N	500-3050	7
RHE45M	500-4000	9

Рольставни

016

# РОЛЛЕТНЫЕ СИСТЕМЫ

РОЛЬСТАВНИ ДЛЯ ОКОННЫХ ПРОЕМОВ (ВСТРОЕННЫЙ МОНТАЖ)



БЕЛЫЙ КОРИЧНЕВЫЙ СИНИЙ ЗЕЛЕНЫЙ БОРДОВЫЙ СЕРЕБРИСТЫЙ БЕЖЕВЫЙ СЕРЫЙ АНТРАЦИТ



ПРОФИЛЬ RH41N



ПРОФИЛЬ RH45N



ПРОФИЛЬ RHE45M

Тип профиля	Ширина, мм	Площадь, м <sup>2</sup>
RH41N	500-2800	7
RH45N	500-3050	7
RHE45M	500-4000	9

Рольставни

016

# РОЛЛЕТНЫЕ СИСТЕМЫ

С ЗАКРЫТОЙ СИСТЕМОЙ МОНТАЖА



БЕЛЫЙ КОРИЧНЕВЫЙ СИНИЙ ЗЕЛЕНый БОРДОВЫЙ СЕРЕБРИСТЫЙ БЕЖЕВЫЙ СЕРЫЙ АНТРАЦИТ



ПРОФИЛЬ RH41N



ПРОФИЛЬ RH45N



ПРОФИЛЬ RHE45M

Тип профиля	Ширина, мм	Площадь, м²
RH41N	500-2800	7
RH45N	500-3050	7
RHE45M	500-4000	9

Рольставни

016

# РОЛЛЕТНЫЕ СИСТЕМЫ

РОЛЬСТАВНИ PREMIUM ДЛЯ ОКОННЫХ ПРОЕМОВ

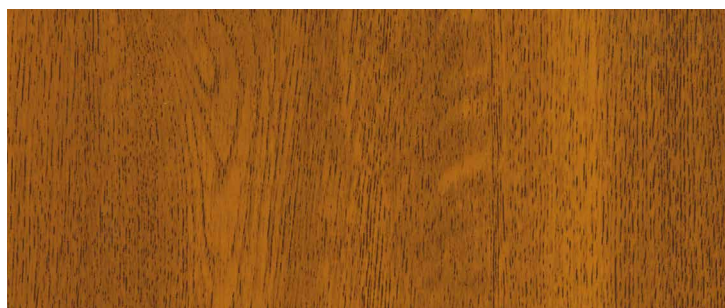
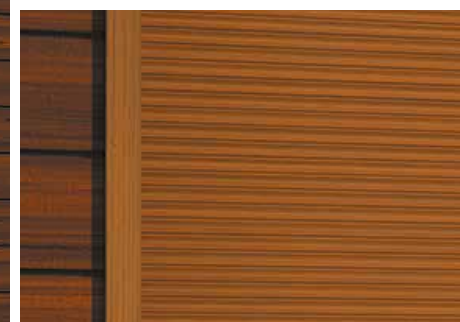

ЗОЛОТОЙ ДУБ

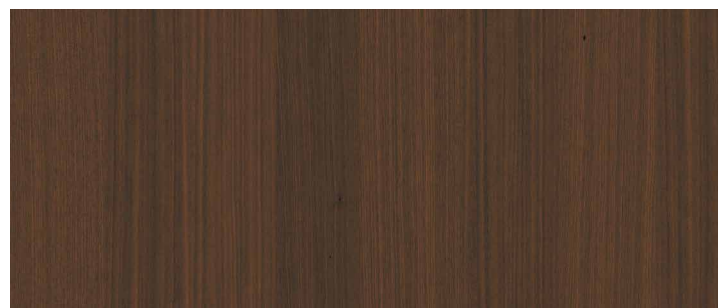

ТЕМНЫЙ ОРЕХ



ПРОФИЛЬ RHE45

Тип профиля	Ширина, мм	Площадь, м <sup>2</sup>
RHE45	500-2650	9

Рольставни



016

# РОЛЛЕТНЫЕ СИСТЕМЫ

ВИТРИННЫЕ РОЛЬСТАВНИ



БЕЛЫЙ КОРИЧНЕВЫЙ СИНИЙ ЗЕЛЕНый БОРДОВЫЙ СЕРЕБИСТЫЙ БЕЖЕВЫЙ СЕРЫЙ ОЦИНКОВКА ПРОФИЛЬ RH58N ПРОФИЛЬ RHE56M ПРОФИЛЬ RHS52 ПРОФИЛЬ RHE58M

Тип профиля	Ширина, мм	Площадь, м <sup>2</sup>
RH58N	1000-3500	11
RHE56M	1000-3500	15
RHS52	1000-4000	14
RHE58M	1000-5000	14

Рольставни

016

# РОЛЛЕТНЫЕ СИСТЕМЫ

РОЛЬСТАВНИ ИЗ РЕШЕТЧАТОГО ПРОФИЛЯ

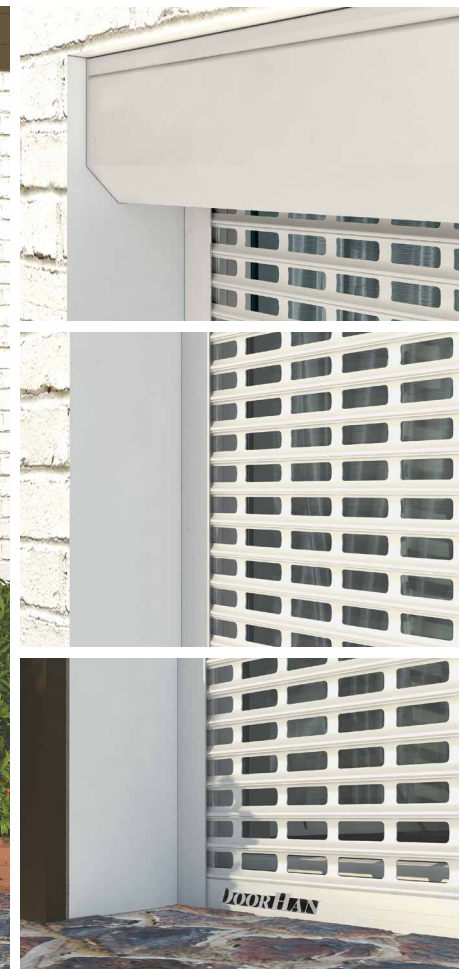

БЕЛЫЙ

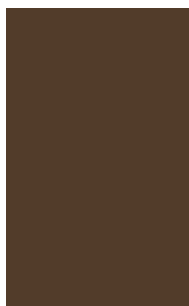

КОРИЧНЕВЫЙ

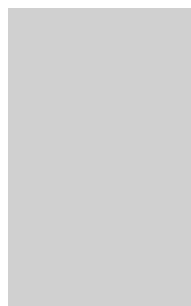

СЕРЕБРИСТЫЙ



БЕЖЕВЫЙ



СЕРЫЙ



ПРОФИЛЬ RHE56GM



ПРОФИЛЬ RHE78G



ПРОФИЛЬ RHE84GM

Тип профиля	Ширина, мм	Площадь, м <sup>2</sup>
RHE56GM	1 000–3 500	15
RHE78G	1 000–5 200	17
RHE84GM	1 000–5 500	20,5

Рольставни

016

# РОЛЛЕТНЫЕ СИСТЕМЫ

РОЛЬСТАВНИ ИЗ ПЕРФОРИРОВАННОГО ПРОФИЛЯ

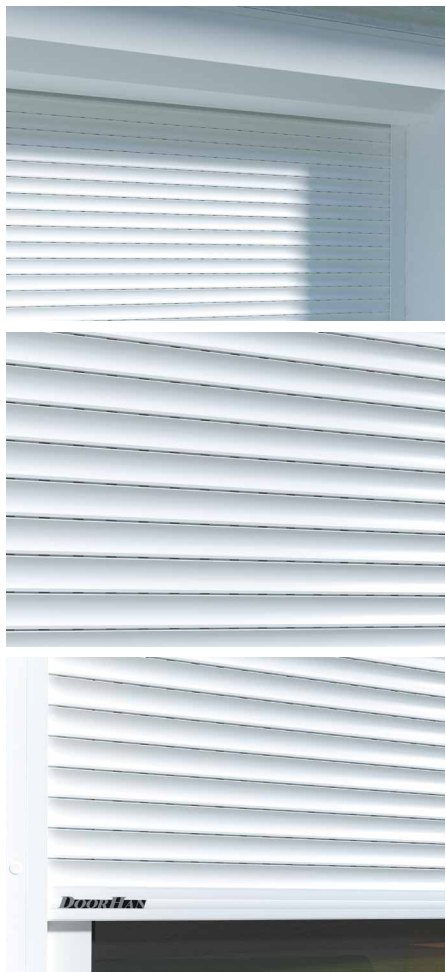

БЕЛЫЙ

КОРИЧНЕВЫЙ

СИНИЙ

ЗЕЛЕНЬ

БОРДОВЫЙ

СЕРЕБРИСТЫЙ

БЕЖЕВЫЙ

СЕРЫЙ

ПРОФИЛЬ RH45PN

ПРОФИЛЬ RH58PN

Тип профиля	Ширина, мм	Площадь, м <sup>2</sup>
RH45PN	500-3050	7
RH58PN	500-3500	11

Рольставни

016



# РОЛЛЕТНЫЕ СИСТЕМЫ

УЛИЧНЫЕ И ГАРАЖНЫЕ РОЛЬВОРОТА



БЕЛЫЙ    КОРИЧНЕВЫЙ    СИНИЙ    ЗЕЛЕНый    БОРДОВЫЙ    СЕРЕБРИСТЫЙ    БЕЖЕВЫЙ    СЕРЫЙ    АНТРАЦИТ    ЗОЛОТОЙ ДУБ



ПРОФИЛЬ RH77M



ПРОФИЛЬ RHE84M

Тип профиля	Ширина, мм	Площадь, м²
RH77M	1 000–5 200	18
RHE84M	1 000–5 500	20,5

Рольворота

016

# РОЛЛЕТНЫЕ СИСТЕМЫ

ГАРАЖНЫЕ РУЛОННЫЕ ВОРОТА

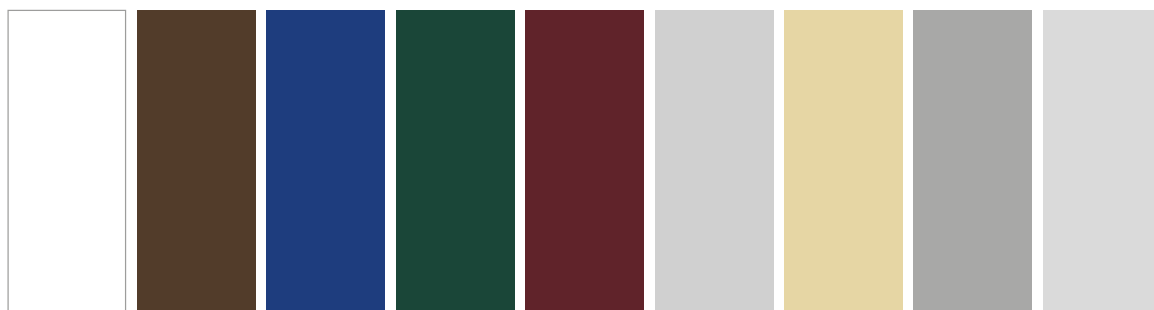

БЕЛЫЙ    КОРИЧНЕВЫЙ    СИНИЙ    ЗЕЛЕНый    БОРДОВЫЙ    СЕРЕБРИСТЫЙ    БЕЖЕВЫЙ    СЕРЫЙ    ОЦИНКОВКА



ПРОФИЛЬ RHS75



ПРОФИЛЬ RHS117/0.8

Тип профиля	Ширина, мм	Площадь, м <sup>2</sup>
RHS75	1500-6000	20
RHS117/0.8	1500-6000	18

Рулонные ворота

372

# РОЛЛЕТНЫЕ СИСТЕМЫ

РУЛОННЫЕ ВОРОТА ИЗ ПЕРФОРИРОВАННОГО ПРОФИЛЯ



БЕЛЫЙ    КОРИЧНЕВЫЙ    СИНИЙ    ЗЕЛЕНый    БОРДОВЫЙ    СЕРЕБРИСТЫЙ    БЕЖЕВЫЙ    СЕРЫЙ    ОЦИНКОВКА



ПРОФИЛЬ RHS75P



ПРОФИЛЬ RHS117P/0.8

Тип профиля	Ширина, мм	Площадь, м²
RHS75P	1500-6000	20
RHS117P/0.8	1500-6000	18

Рулонные ворота

372



## ШИРОКИЙ АССОРТИМЕНТ

Большой модельный ряд от декоративных роллетных профилей до взломостойких



## КОНТРОЛЬ КАЧЕСТВА

Полный цикл производства роллет от выплавки алюминия до готового изделия позволяет осуществлять 100 % контроль качества

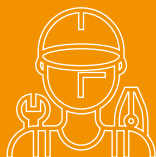

## ЗАВОДСКАЯ СБОРКА

Изготовление и сборка конструкций производится в заводских условиях и только квалифицированными специалистами



## ДОЛГОВЕЧНОСТЬ КОНСТРУКЦИЙ

Высокая стойкость к коррозии, устойчивость к атмосферным осадкам, ультрафиолетовому излучению



## ВЗЛОМОСТОЙКОСТЬ

Соответствие конструкций классам взломостойкости подтверждено сертификатами



## РАЗЛИЧНЫЕ УСТРОЙСТВА УПРАВЛЕНИЯ

Возможность применения механических и автоматических устройств управления, а также различных аксессуаров к ним

# ПРАВИЛА ЗАМЕРА РОЛЛЕТНЫХ СИСТЕМ

DOORHAN®

## ⚠ ЗАМЕРЫ ПРОЕМА ВЕДУТСЯ СО СТОРОНЫ УСТАНОВКИ РОЛЛЕТНОЙ СИСТЕМЫ.

Для снятия необходимых замеров достаточно рулетки и строительного уровня. Замер каждой величины рекомендуется производить как минимум по трем точкам.

### НАКЛАДНОЙ МОНТАЖ

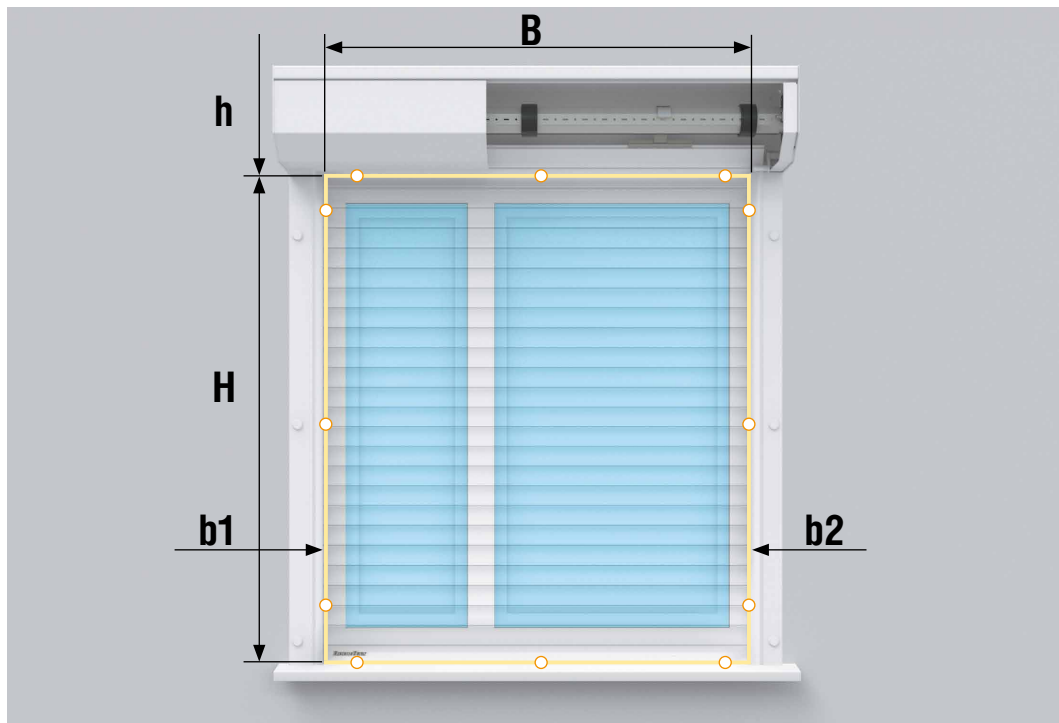

- H** — высота проема (максимальное значение из трех).
- B** — ширина проема (максимальное значение из трех).
- h** — высота притолоки (минимальное значение из трех).
- b1** — расстояние от левого края проема до препятствия.
- b2** — расстояние от правого края проема до препятствия.
- b1** и **b2** необходимы для установки направляющих.

### ВСТРОЕННЫЙ МОНТАЖ

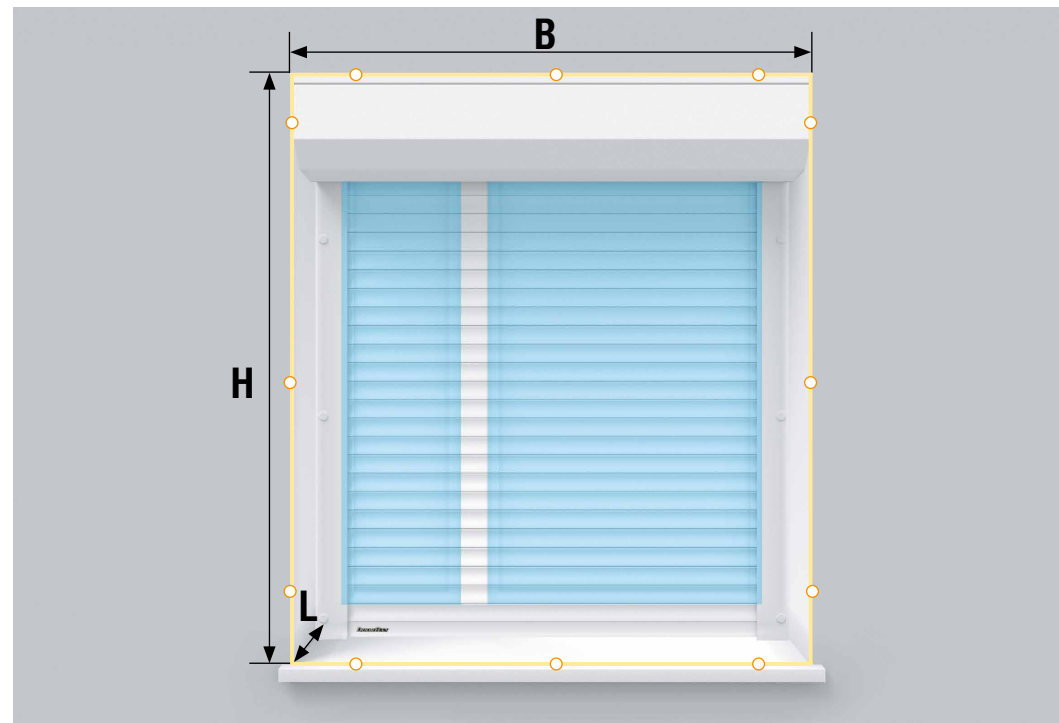

- H** — высота проема (минимальное значение из трех).
- B** — ширина проема (минимальное значение из трех).
- L** — толщина стены проема.

Отклонения рабочих поверхностей от вертикали и горизонтали не должны превышать 1,5 мм/м, но не более 5 мм; разность диагоналей — не более 5 мм.

При замере и монтаже необходимо учитывать конструкцию оконного блока.

При замере конструкции под встроенный монтаж необходимо учитывать технологический зазор не менее 5 мм.











# УСТРОЙСТВА КРЕПЛЕНИЯ ПОЛОТНА К ВАЛУ

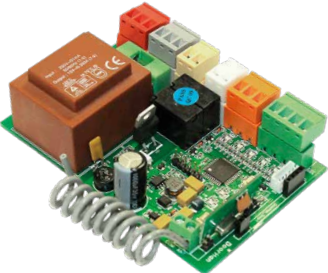

ТЯГОВАЯ ПРУЖИНА	АВТОМАТИЧЕСКИЙ ЗАМОК	СИСТЕМА ПОДВЕСОВ	ПРОФИЛЬ RH30F
			

# УСТРОЙСТВА УПРАВЛЕНИЯ

АВТОМАТИЧЕСКИЕ ПРИВОДЫ БЕЗ АВАРИЙНОГО ОТКРЫВАНИЯ ДЛЯ ВАЛА Ø 40 MM	АВТОМАТИЧЕСКИЕ ПРИВОДЫ С АВАРИЙНЫМ ОТКРЫВАНИЕМ ДЛЯ ВАЛА Ø 60 MM	ЛЕНТОЧНЫЙ И ШНУРОВОЙ ПРИВОД	КАРДАНЫЙ ПРИВОД	ПРУЖИННО-ИНЕРЦИОННЫЙ МЕХАНИЗМ
				
				

<p>ОДНОКАНАЛЬНЫЙ ПУЛЬТ T1</p>	<p>ПЯТИКАНАЛЬНЫЙ ПУЛЬТ T5</p>	<p>ПЯТНАДЦАТИКАНАЛЬНЫЙ ПУЛЬТ T15</p>	<p>ДВУХПОЗИЦИОННЫЕ КЛАВИШНЫЕ ВЫКЛЮЧАТЕЛИ</p>
			
<p>ПУЛЬТЫ TW1, TW2</p>	<p>ПЛАТА УПРАВЛЕНИЯ SMARTROLL</p>	<p>БЛОК УПРАВЛЕНИЯ ПРИВОДОМ ROLL-1N</p>	<p>ДВУХКАНАЛЬНЫЙ ПУЛЬТ TRANSMITTER-2 PRO</p>
			
<p>БЛОК УПРАВЛЕНИЯ CV-MINI</p>	<p>БЛОКИ УПРАВЛЕНИЯ ПРИВОДАМИ GC2, GC4 (2 И 4 РОЛЛЕТЫ)</p>	<p>БЛОК УПРАВЛЕНИЯ ПРИВОДОМ CV0.1</p>	<p>АКСЕССУАРЫ</p>
			 <p>016</p>

# СТАЛЬНЫЕ ДВЕРИ

БЫТОВЫЕ ДВЕРИ «ЛИДЕР»

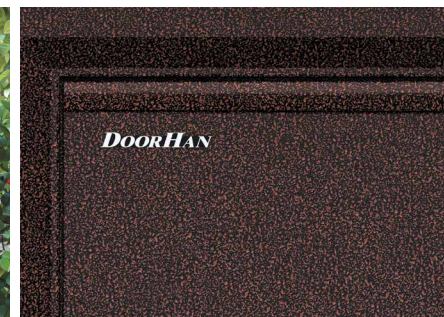

КОМПЛЕКЦИЯ STANDARD

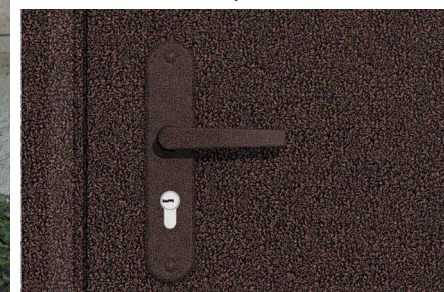

КОМПЛЕКЦИЯ LIGHT

Модель	Ширина, мм	Высота, мм
ЛИДЕР	880, 980	2 050

Бытовые двери «ЛИДЕР»



650



ПОРОШКОВОЕ ПОКРЫТИЕ, ЦВЕТ «АНТИК МЕДЬ»



# СТАЛЬНЫЕ ДВЕРИ

БЫТОВЫЕ ДВЕРИ «ЭКО»

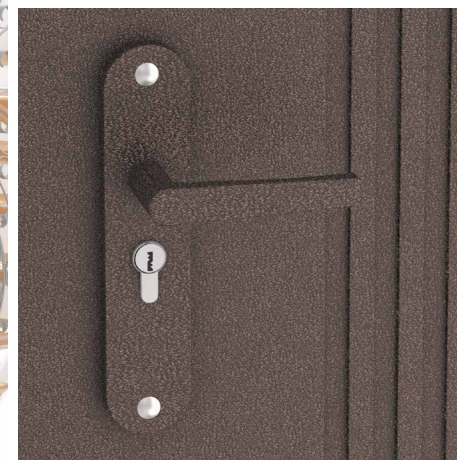

КОМПЛЕКТАЦИЯ STANDARD

Модель	Ширина, мм	Высота, мм
ЭКО	880, 980	2050

Бытовые двери «ЭКО»



650



ПОРОШКОВОЕ ПОКРЫТИЕ,  
ЦВЕТ «АНТИК МЕДЬ»

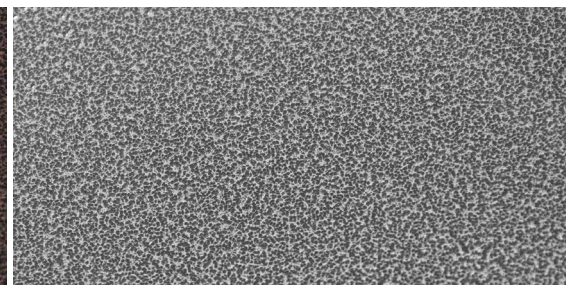

ПОРОШКОВОЕ ПОКРЫТИЕ,  
ЦВЕТ «АНТИК СЕРЕБРО»

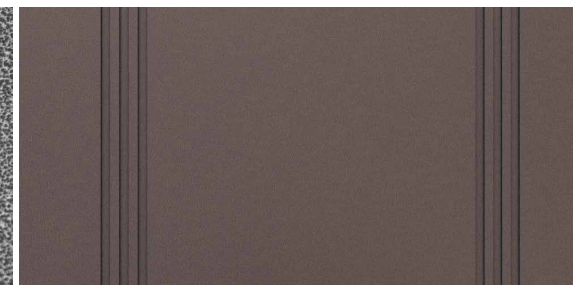

ДЕКОРАТИВНЫЙ ОТТИСК «СИММЕТРИЯ»

# СТАЛЬНЫЕ ДВЕРИ

БЫТОВЫЕ ДВЕРИ «ОПТИМ»

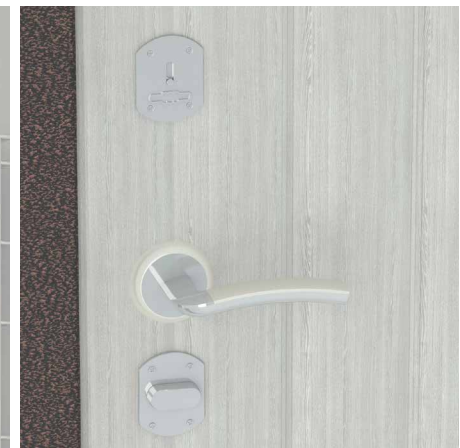

КОМПЛЕКТАЦИЯ ОПТИМ

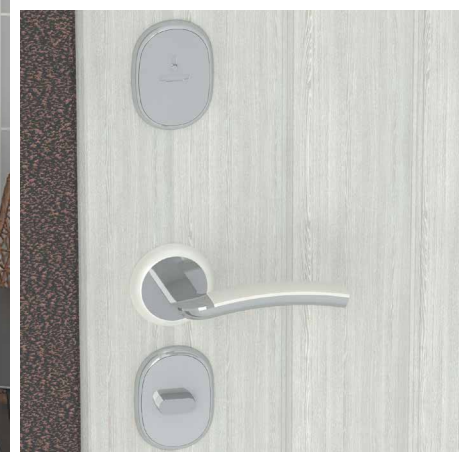

КОМПЛЕКТАЦИЯ PLUS



ПОРОШКОВОЕ ПОКРЫТИЕ, ЦВЕТ «АНТИК МЕДЬ»



МДФ «АПОЛЛОН», ЦВЕТ «ИТАЛЬЯНСКИЙ ОРЕХ»    МДФ «АПОЛЛОН», ЦВЕТ «МИЛАНСКИЙ ОРЕХ»    МДФ «АПОЛЛОН», ЦВЕТ «БЕЛЕННЫЙ ДУБ»    МДФ «АПОЛЛОН», ЦВЕТ «ВЕНГЕ»

Модель	Ширина, мм	Высота, мм
ОПТИМ	880, 980	2050

Бытовые двери «ОПТИМ»



650

# СТАЛЬНЫЕ ДВЕРИ

БЫТОВЫЕ ДВЕРИ «КОМФОРТ»

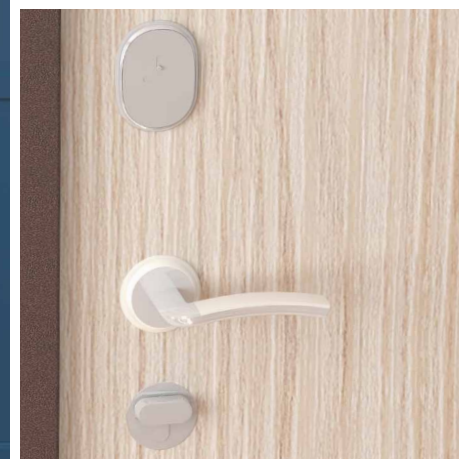
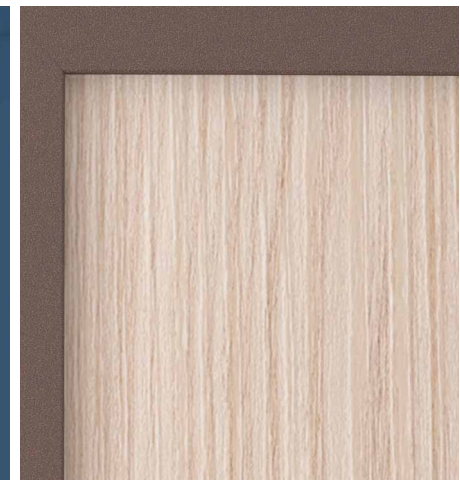
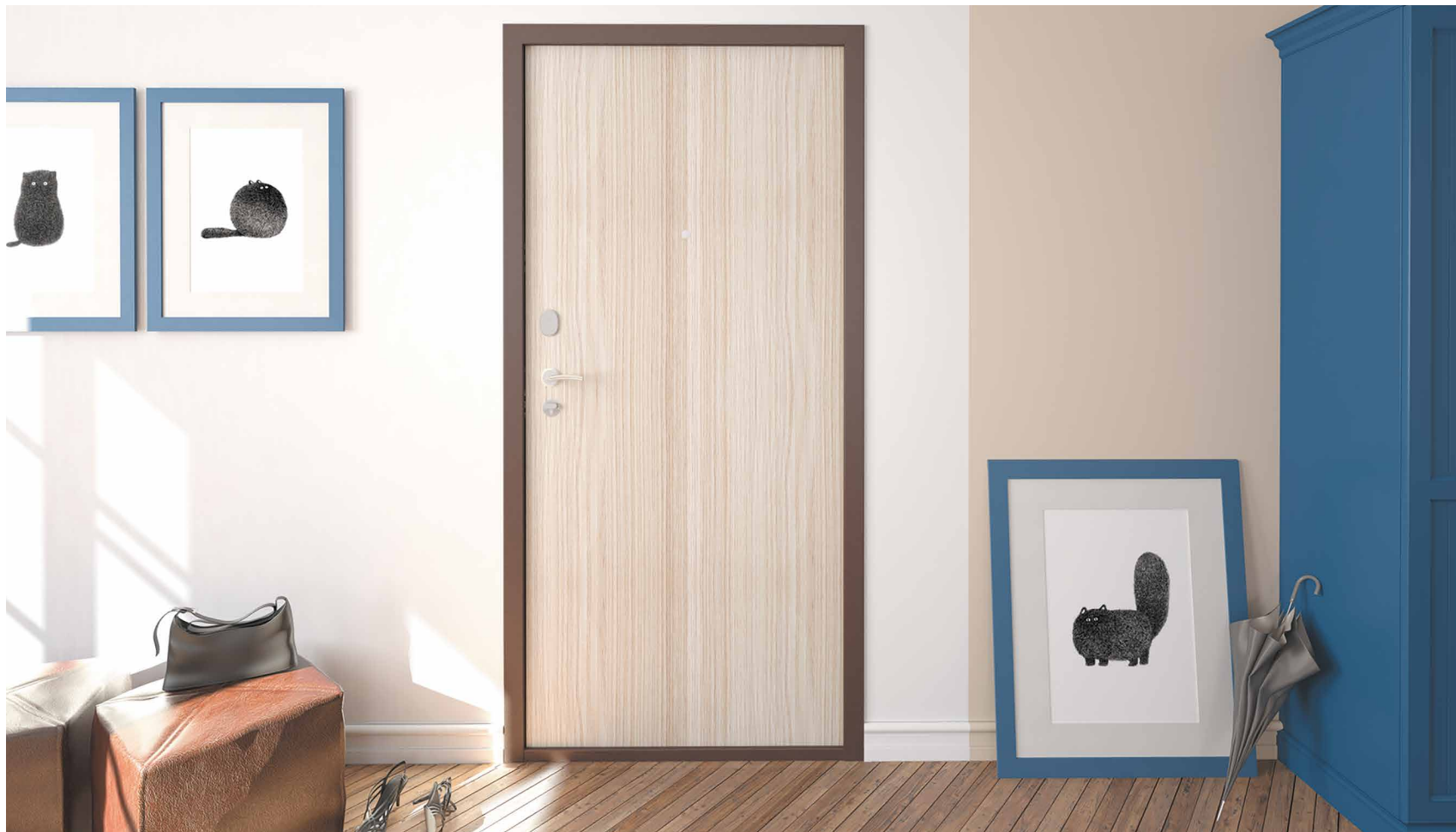

КОМПЛЕКТАЦИЯ МАХИМА

Модель	Ширина, мм	Высота, мм
КОМФОРТ	880, 980	2050

Бытовые двери «КОМФОРТ»



650

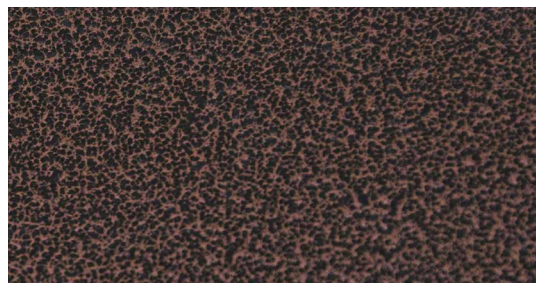

ПОРОШКОВОЕ ПОКРЫТИЕ,  
ЦВЕТ «АНТИК МЕДЬ»

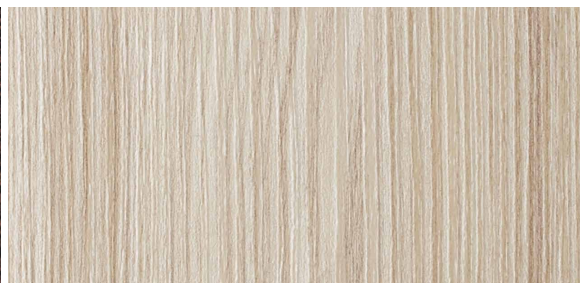

ХДФ-ПАНЕЛЬ С ПВХ-ПЛЕНКОЙ,  
ЦВЕТ «КАПУЧИНО МЕЛИНГА»

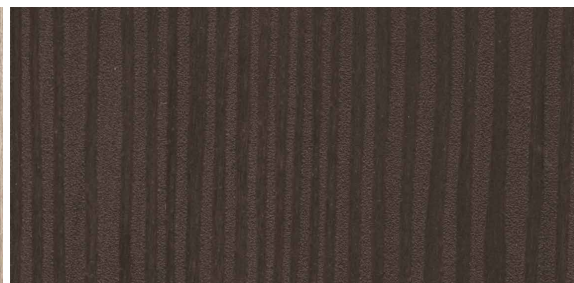

ХДФ-ПАНЕЛЬ С ПВХ-ПЛЕНКОЙ,  
ЦВЕТ «ВЕНГЕ МЕЛИНГА»

# СТАЛЬНЫЕ ДВЕРИ

БЫТОВЫЕ ДВЕРИ «ПРЕМИУМ»

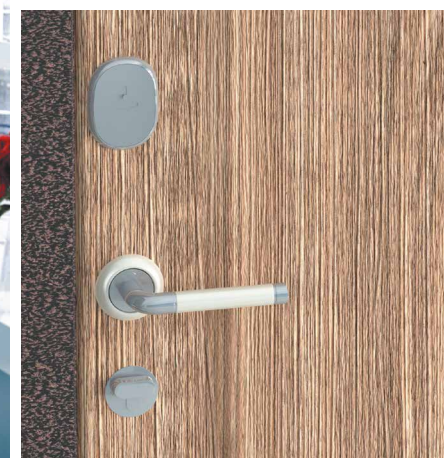

КОМПЛЕКТАЦИЯ МАКСИМА

Модель	Ширина, мм	Высота, мм
ПРЕМИУМ	880, 980	2050

Бытовые двери «ПРЕМИУМ»



650



ПОРОШКОВОЕ ПОКРЫТИЕ, ЦВЕТ «АНТИК МЕДЬ»



МДФ «КОЛИЗЕЙ», ЦВЕТ «ВЕНГЕ»



МДФ «АПОЛЛОН», ЦВЕТ «ТИКОВОЕ ДЕРЕВО»



МДФ «ВЕРСАЛЬ», ЦВЕТ «ЛЕСНОЙ ОРЕХ»



МДФ «ВИКТОРИЯ», ЦВЕТ «ЕЛЬ»



МДФ «НЕАПОЛЬ», ЦВЕТ «ВЕНГЕ СВЕТЛЫЙ»



МДФ «АПОЛЛОН», ЦВЕТ «ВЕНГЕ»

# СТАЛЬНЫЕ ДВЕРИ

БЫТОВЫЕ ДВЕРИ «ПРЕМИУМ ПЛЮС»\*



## КОМПЛЕКТАЦИЯ МАХИМА

Модель	Ширина, мм	Высота, мм
ПРЕМИУМ ПЛЮС	880, 980	2 050

## Бытовые двери «ПРЕМИУМ ПЛЮС»



650

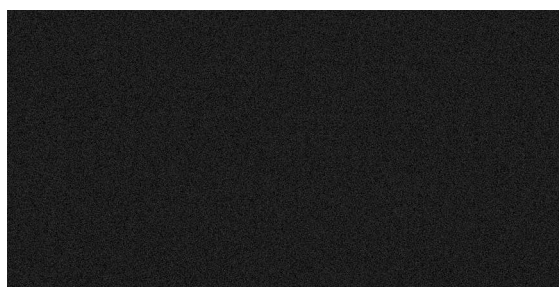

ПОРОШКОВОЕ ПОКРЫТИЕ, ЦВЕТ RAL 9005



МДФ-ПАНЕЛЬ С ПВХ-ПЛЕНКОЙ,  
ЦВЕТ «ДУБ ГРАФИТ»



МДФ-ПАНЕЛЬ С ПВХ-ПЛЕНКОЙ,  
ЦВЕТ «ДУБ БЕЛЫЙ»

\* сроки старта продаж уточняйте у персонального менеджера

# СТАЛЬНЫЕ ДВЕРИ

БЫТОВЫЕ ДВЕРИ «ЛАМИСТАЙЛ»



КОМПЛЕКТАЦИЯ STANDARD



КОМПЛЕКТАЦИЯ OPTIM



КОМПЛЕКТАЦИЯ PLUS

Модель	Ширина, мм	Высота, мм
ЛАМИСТАЙЛ	880, 980	2050

Бытовые двери «ЛАМИСТАЙЛ»



650

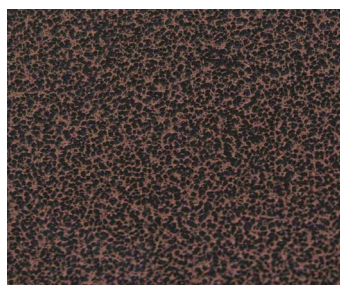

ПОРОШКОВОЕ ПОКРЫТИЕ,  
ЦВЕТ «АНТИК МЕДЬ»

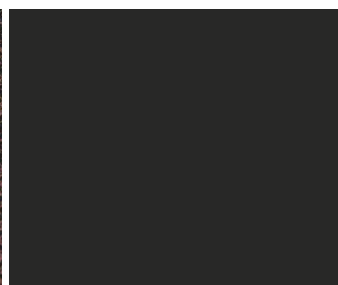

ПОРОШКОВОЕ ПОКРЫТИЕ, ЦВЕТ RAL 8022  
(ЧЕРНО-КОРИЧНЕВЫЙ, МУАР)



ПВХ-ПЛЕНКА С 3D-ЭФФЕКТОМ,  
ЦВЕТ «КАПУЧИНО МЕЛИНГА»



ПВХ-ПЛЕНКА С 3D-ЭФФЕКТОМ,  
ЦВЕТ «ВЕНГЕ МЕЛИНГА»

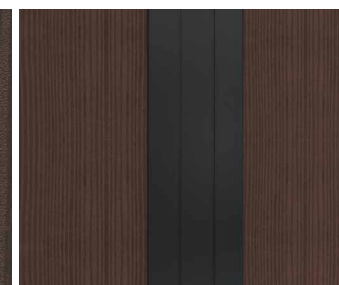

ДЕКОРАТИВНЫЙ МОЛДИНГ, ЦВЕТ RAL 8022  
(ЧЕРНО-КОРИЧНЕВЫЙ, МУАР)

# СТАЛЬНЫЕ ДВЕРИ

ИНДИВИДУАЛЬНЫЕ ДИЗАЙНЕРСКИЕ РЕШЕНИЯ

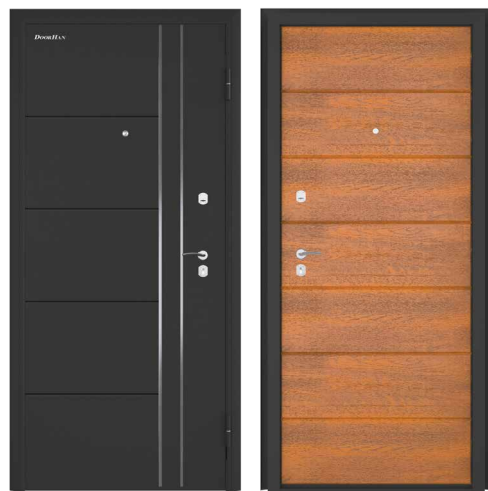

СТАЛЬНЫЕ ДВЕРИ «СИТИ»



СТАЛЬНЫЕ ДВЕРИ «ЭЛЕГИЯ»



СТАЛЬНЫЕ ДВЕРИ «ТЕХНО I»

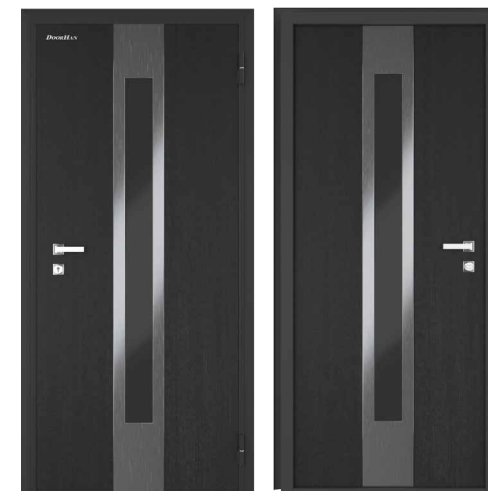

СТАЛЬНЫЕ ДВЕРИ «ТЕХНО II»

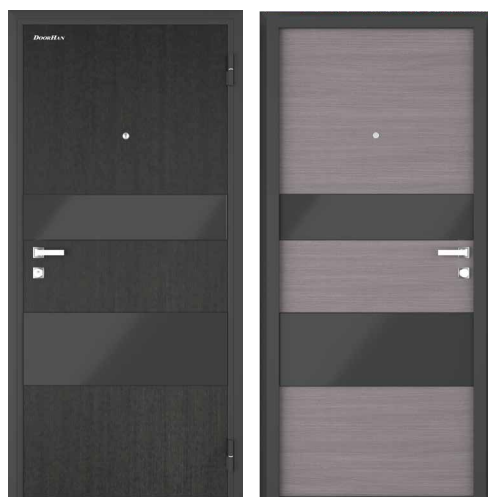

СТАЛЬНЫЕ ДВЕРИ «ЭСТЕТ»

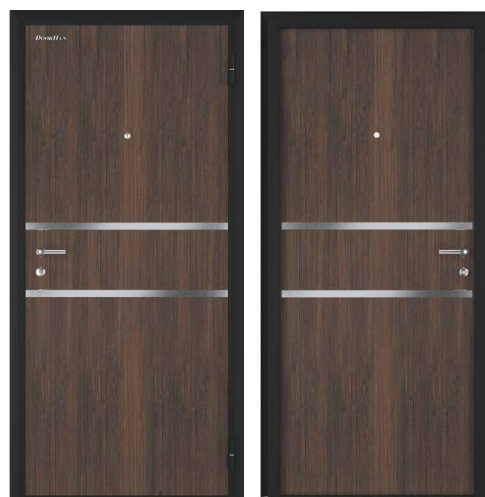

СТАЛЬНЫЕ ДВЕРИ «ГОРИЗОНТАЛЬ»

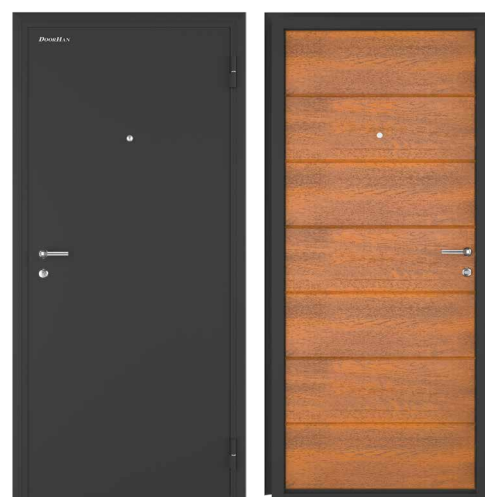

СТАЛЬНЫЕ ДВЕРИ «МОДЕРН»



СТАЛЬНЫЕ ДВЕРИ «ОПТИМ ЧЕРНЫЙ ШЕЛК»

# СТАЛЬНЫЕ ТЕХНИЧЕСКИЕ ДВЕРИ

ОДНОСТВОРЧАТЫЕ, ДВУХСТВОРЧАТЫЕ, ГЛУХИЕ, ОСТЕКЛЕННЫЕ

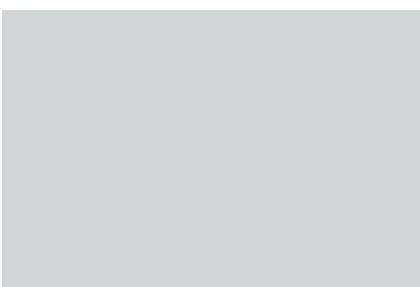
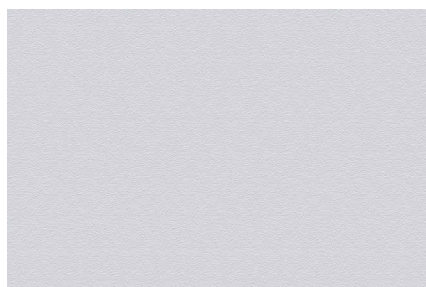
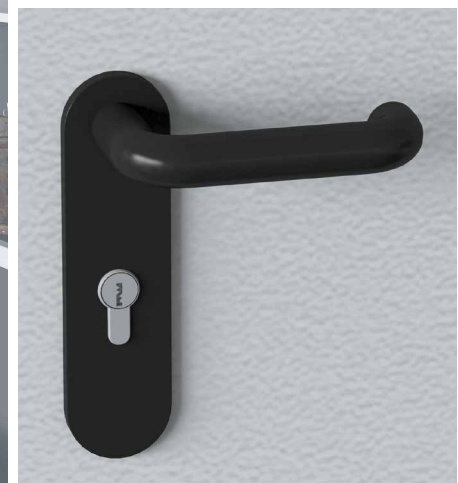
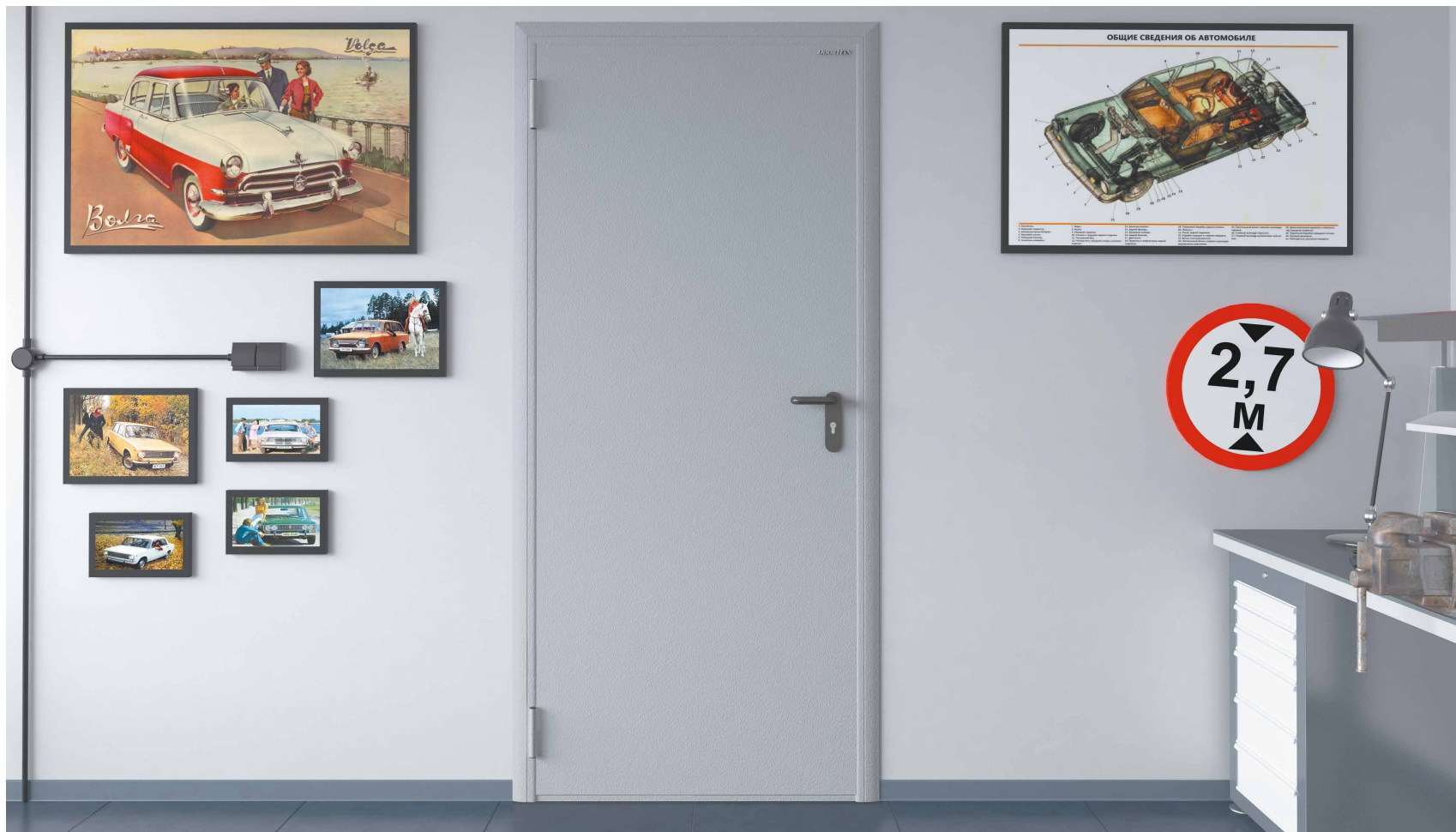

СТРУКТУРА ПОВЕРХНОСТИ «ШАГРЕНЬ»

ПОРОШКОВОЕ ПОКРЫТИЕ,  
RAL 7035 (СЕРЫЙ)

КОМПЛЕКТ «АНТИПАНИКА»

НИЗКИЙ СЪЕМНЫЙ СТАЛЬНОЙ ПОРОГ

Тип	Ширина, мм	Высота, мм
Одностворчатые	680, 780, 880, 980, 1080	2050
Двухстворчатые	1150, 1250, 1350, 1450, 1550, 2050	2050

Технические одностворчатые и двухстворчатые двери

640



# СТАЛЬНЫЕ ПРОТИВОПОЖАРНЫЕ ДВЕРИ

ОДНОСТВОРЧАТЫЕ, ДВУХСТВОРЧАТЫЕ, ГЛУХИЕ, ОСТЕКЛЕННЫЕ

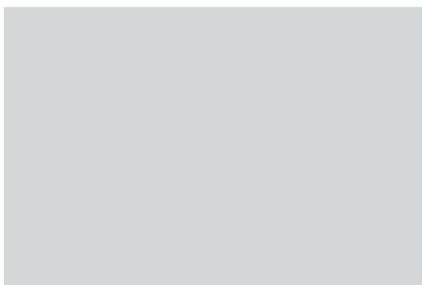
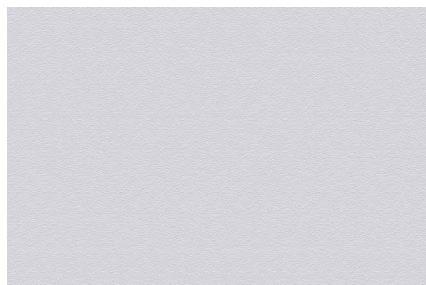
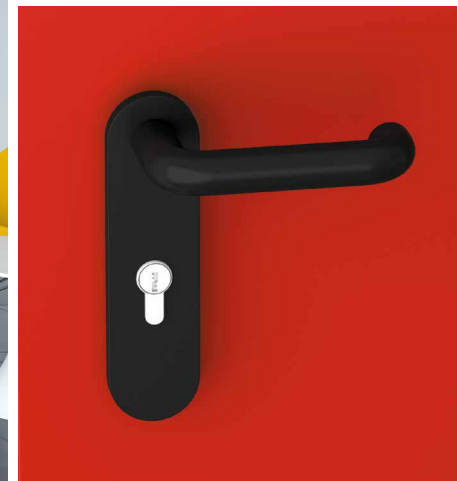

СТРУКТУРА ПОВЕРХНОСТИ «ШАГРЕНЬ»

ПОРОШКОВОЕ ПОКРЫТИЕ,  
RAL 7035 (СЕРЫЙ)

КОМПЛЕКТ «АНТИПАНИКА»

НИЗКИЙ СЪЕМНЫЙ СТАЛЬНОЙ ПОРОГ

Тип	Ширина, мм	Высота, мм
Одностворчатые	680, 780, 880, 980, 1080	2050
Двухстворчатые	1150, 1250, 1350, 1450, 1550, 2050	2050

Противопожарные одностворчатые и двухстворчатые двери

640

# ПРЕИМУЩЕСТВА СТАЛЬНЫХ ДВЕРЕЙ

**DOORHAN®**

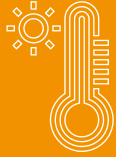

## ТЕПЛАЯ КОНСТРУКЦИЯ

Монолитное полотно типа «сэндвич» с беспустотным заполнением минераловатной плитой предотвращает промерзание двери и образование конденсата

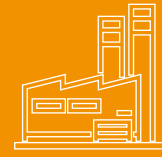

## 100 % РОССИЙСКОЕ ПРОИЗВОДСТВО

Двери спроектированы и полностью изготовлены в России из комплектующих собственного производства



## КОРРОЗИОННАЯ СТОЙКОСТЬ

Полотно и рама изготовлены без использования сварки из оцинкованной рулонной стали и окрашены порошковой краской



## ГАРАНТИЯ КАЧЕСТВА

От разработчика национального стандарта РФ Межгосударственного ГОСТ 31173-2016 «Блоки дверные стальные. Технические условия»



## БОЛЬШОЙ РАБОЧИЙ РЕСУРС

Более 500 000 циклов открывания-закрывания, долгая и безотказная эксплуатация



## РАЗНООБРАЗИЕ ДИЗАЙНЕРСКИХ РЕШЕНИЙ

Большой выбор цветов и декоративных панелей позволяет подобрать дверь для любого интерьера

# ПРАВИЛА ЗАМЕРА СТАЛЬНЫХ ДВЕРЕЙ

DOORHAN®

⚠ Для снятия необходимых показателей достаточно рулетки и строительного уровня. Замер каждой величины рекомендуется производить как минимум по трем точкам.



## ПРАВИЛА ЗАМЕРА ПРОЕМА

**H** — высота проема (минимальное значение из трех).

**B** — ширина проема (минимальное значение из трех).

**D** — глубина стены проема (минимальное значение из трех).

## КОНСТРУКЦИЯ

1. Дверная коробка с одним контуром уплотнителя и стальным порогом
2. Дверное полотно с облицовкой МДФ-панелями и вторым контуром уплотнителя
3. Односистемный замок под цилиндр
4. Замок врезной сувальдный с декоративной накладкой
5. Цилиндровый механизм «ключ-вертушка» с броненакладкой
6. Комплект подпружиненных ручек на отдельной планке
7. Петли с противосъемными штырями
8. Глазок с углом обзора 180°













# *DoorHAN*<sup>®</sup>



КАТАЛОГ «АССОРТИМЕНТ  
ПРОДУКЦИИ 2019»  
НЕЗАМЕНИМЫЙ ИНСТРУМЕНТ  
ДЛЯ ДИЛЕРСКИХ И  
ПРОЕКТНЫХ ОРГАНИЗАЦИЙ



ПОМОЩНИК  
В ЛИЧНОМ КАБИНЕТЕ  
ТОЧНЫЙ РАСЧЕТ ИЗДЕЛИЙ,  
ВОЗМОЖНОСТЬ ПОЛУЧЕНИЯ  
КОНСТРУКТОРСКИХ КАРТ

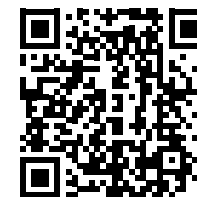

ЭЛЕКТРОННЫЙ КАТАЛОГ  
ТЕХНИЧЕСКИХ РЕШЕНИЙ  
СОДЕРЖИТ ПОДРОБНУЮ  
ТЕХНИЧЕСКУЮ И РЕКЛАМНУЮ  
ИНФОРМАЦИЮ





***WWW.DOORHAN.RU***